

**Manual de Instruções
Instruction Manual
Mode d'Emploi
Gebrauchsanleitung
Manuale d'Istruzioni
Manual de Instrucciones
Gebruiksaanwijzing**

N.º MNS00021.02



**ARMÁRIOS REFRIGERADOS M1/M2/M4
REFRIGERATED CABINETS M1/M2/M4
ARMOIRES RÉFRIGÉRÉES M1/M2/M4
KÜHLSCHRÄNKE M1/M2/M4
ARMADI REFRIGERATI M1/M2/M4
ARMARIOS REFRIGERADOS M1/M2/M4
GEKOELD KASTEN M1/M2/M4**

PORTUGUÊS

Pag. 3

ENGLISH

Page 8

FRANÇAIS

Page 13

DEUTSCH

Seite 18

ITALIANO

Pagina 23

CASTELLANO

Pagina 28

DUTCH

Pagina 34

INDICE

Pág.

1.	Recepção	3
2.	Placa de identificação	3
3.	Recomendações ao Instalador	4
3.1	Notas Gerais	4
3.2	Colocação	4
3.3	Instalação	4
3.4	Substituição do cabo de alimentação	4
4	Recomendações ao utilizador	4
4.1	Arranque	5
4.2	Instruções para o funcionamento do travão	5
4.3	Instruções do microprocessador Powercompact	5
4.4	Descongelação	7
4.5	Limpeza	7
4.6	Manutenção	7
4.7	Inactividade Prolongada	7
4.8	Anomalias	7

Notas do Fabricante

Pretendemos agradecer a sua preferência pelos nossos equipamentos, que cumprindo todas as directivas e normas europeias aplicáveis, irão certamente ao encontro das suas expectativas, satisfazendo todas as exigências para a melhor conservação dos alimentos
Obrigado.

1 - Recepção



Ao receber o equipamento, verificar cuidadosamente se a embalagem está intacta e se não sofreu nenhum dano durante o transporte. Depois de desembalado, confirmar se não falta nenhum componente e se as características e o estado correspondem às especificações da ordem de compra.

Este equipamento foi concebido para funcionar numa classe climática 5 (temperatura ambiente de funcionamento de 40°C, 40% Hr).

A instalação, manutenção e outras intervenções, devem ser efectuadas por técnicos especializados e autorizados. O fabricante declina qualquer responsabilidade e não se encontra obrigado a cobrir a garantia, no caso destas condições não serem respeitadas.

Recorda-se que a nossa busca constante de melhoramentos tecnológicos, poderá acarretar alterações sem aviso prévio, nos modelos referidos neste manual.

2 - Placa de Identificação

Os nossos modelos possuem no interior do painel lateral esquerdo, uma placa onde constam os dados que consideramos principais. De entre eles salientamos o MODELO e N.º SÉRIE / ANO, fundamentais para qualquer consulta ao fabricante.

Model	<input type="text"/>
Model Model Modèle Modello Modelo Modelo	
Product code	<input type="text"/>
Artikelnummer Artikelnummer Code article Codice articolo Código producto Código artigo	
Serial number & Year	<input type="text"/>
Seriennummer & Jahr Seriennummer & Jaar Numéro de série & Année Numero di serie & Anno Número de serie & Año Número de série & Ano	
Climate class	<input type="text"/>
Klimaklasse Klimaat klasse Classe climatique Classe climatica Clase climática Classe climática	
Defrost power (W)	<input type="text"/>
Abtauung Leistung Ontdooi vermogen Puissance dégivrage Potenza sbrinamento Potencia desescarche Potência descongelação	
Door heater wire (W)	<input type="text"/>
Heizleitungen der Tür Verwarmingslint voor deur Cordon chauffant porte Resistenza elettrica porta Resistencia calefactora puerta Resistência eléctrica porta	
Light bulb (Max.W)	<input type="text"/>
Glühbirne Verlichtingsunit Ampoule Lampadina Bombilla Lâmpada	
EN de nl f it es pt	
PT-503403474	
AB09	

Legenda

a) Tensão (V)	b) Frequência (Hz)
c) Corrente (A)	d) Potência (W)
e) Gás refrigerante (ASHRAE)	f) Carga de gás (g)



A directiva europeia sobre Resíduos de Equipamentos Eléctricos e Electrónicos (WEEE) determina que, no final do seu ciclo de vida, o equipamento e todos os seus componentes, subconjuntos e materiais consumíveis devem ser objecto de recolha selectiva para tratamento que permita a sua eliminação, reciclagem ou reutilização. Não deposite equipamentos com este símbolo juntamente com resíduos urbanos indiferenciados.

3. Recomendações ao Instalador

3.1 - Notas Gerais

Embora a construção e funcionamento (como comprova o relatório de ensaio incluso) de cada aparelho sejam rigorosamente controlados na fábrica, isto não invalida a possibilidade de ocorrência de danos causados pelo transporte. Assim aquando da recepção aconselhamos a verificação do estado geral dos aparelhos.

3.2 - Colocação



- Retirar com cuidado a embalagem e a paleta para não danificar as superfícies do equipamento. Remover a película de PVC de protecção.
- Aconselha-se a instalação do aparelho afastado de possíveis fontes de calor (como fornos, radiadores, etc.) e de luz solar directa.
- A parte superior nunca deve ser tapada ou obstruída - deve ser garantido espaço livre a estas zonas, de forma a assegurar uma boa circulação de ar.
- Para assegurar um bom funcionamento, o aparelho deve ser sempre nivelado em **X**, permitindo que as portas fechem perfeitamente. As pequenas diferenças de nível podem ser compensadas através da regulação dos pés.
- Para modelos que não possuam sistemas automáticos de evaporação de águas de condensação, a aparadeira que acompanha o móvel deve ser colocada entre as calhas existentes na parte inferior dos móveis e despejada regularmente.

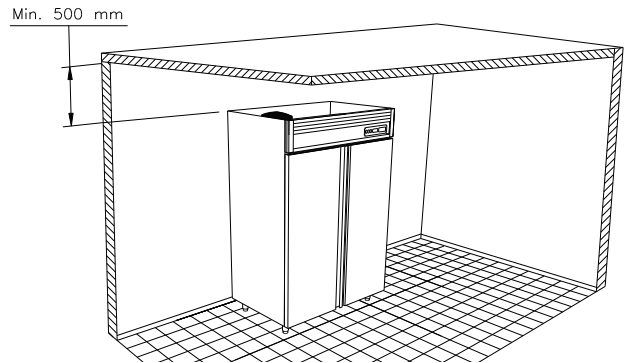

3.3 - Instalação

A instalação deve ser efectuada atendendo sempre às seguintes normas:



- Regulamentos referentes à construção de edifícios e normas contra incêndios.
- Regras em vigor quanto à prevenção de acidentes.
- Normas Europeias em vigor.
- O aparelho é fornecido com uma ficha conforme as normas de ensaio e com um cabo de alimentação regulamentar cujo comprimento é suficiente para permitir a ligação à tomada de corrente.
- A tomada de corrente deve ser de fácil acesso e dimensionada para o consumo máximo (ver dados da Tabela de Dados Técnicos), devendo possuir FIO DE TERRA.
- Nunca utilizar tomadas ou fichas sem fio de terra, nem adaptadores ou extensões.
- Para ligações directas à rede, deve instalar-se sempre um dispositivo de interrupção (disjuntor) dimensionado de acordo com as normas internacionais.

3.4 - Substituição do Cabo de Alimentação



- Retirar o cabo de alimentação da tomada.
- Desapertar o dispositivo de fixação do cabo à caixa de ligações que se encontra no grupo frigorífico.
- Puxar os terminais dos condutores e substituir o cabo por outro que tenha pelo menos as características do Quadro seguinte (tendo em atenção que o fio de terra seja mais comprido que os das linhas de fase e neutro):

Cabo de Alimentação:	
- Tipo	HO5VVF
- Secção Nominal	3 x 1.5 mm ²
- Cód. do Fabricante (normal)	43001005
(Inglaterra)	43001001

- Verificar que o cabo de alimentação não está submetido à tracção e que não tem espiras ou nós que possam provocar aquecimento.

O fabricante declina toda a responsabilidade quer pelo funcionamento defeituoso, quer pelos danos ou prejuízos causados, resultantes da não observação das recomendações deste manual.

4. Recomendações ao Utilizador

Os armários refrigerados foram concebidos para a conservação de produtos alimentares em geral durante curtos períodos de tempo.

Para assegurar um bom funcionamento é necessário observar as seguintes indicações:



- Convém supervisionar as crianças para assegurar de que não brincam com o aparelho.
- Evitar tanto quanto possível a abertura das portas.
- Ao introduzir os alimentos, assegurar no interior uma boa circulação do ar e que estes não ultrapassem o símbolo

—V---V---

- Não introduzir bebidas ou alimentos quentes.
- Não devem ser utilizados objectos aguçados (tais como facas, chaves de fendas, etc.) para remover gelo, por poderem danificar o evaporador- uma atitude contrária pode ser um potencial risco para o ambiente e para a saúde.
- Cobrir os alimentos para não deteriorar os evaporadores.
- Não colocar nas prateleiras carga superior à máxima admissível (40Kg) .
- Se os conselhos acima descritos não forem seguidos, haverá um aumento do consumo de energia.

4.1 - Arranque

Assegurar que a ficha está correctamente introduzida na tomada e que o disjuntor (caso exista) do aparelho está ligado.

Para ligar o aparelho deve consultar a ficha técnica do controlador electrónico de temperatura para além das informações seguintes:

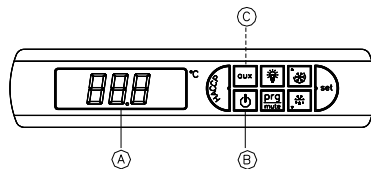

A - CONTROLADOR ELECTRÓNICO - Termostato
B - ON / OFF - Ligar / Desligar

- ⇒ Premir o botão "B", o display pisca durante alguns segundos até indicar a temperatura no interior.
- ⇒ A regulação da temperatura é feita automaticamente através do termostato electrónico "A".
- ⇒ O botão "C" liga e desliga a ventilação (para o M3).

4.2 – Instruções para o funcionamento do travão (opcão)

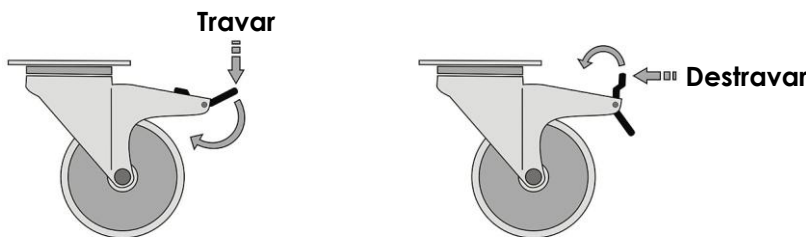

4.3 – Instruções do microprocessador Powercompact



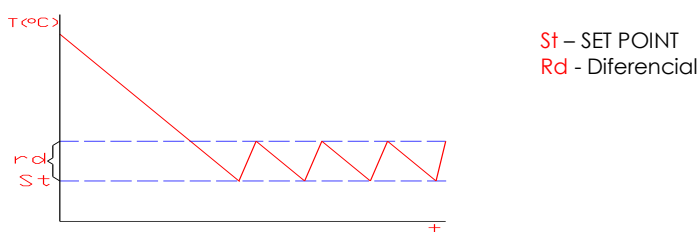

4.3.1 Definições











Set Point – Temperatura mínima em °C para o interior do móvel .

Diferencial – Intervalo de Temperatura em °C para o funcionamento do móvel.

4.3.2 Modificação do SET POINT (temperatura mínima interior do móvel)

- 1- Pressionar a tecla  durante 1 segundo para visualizar o valor do SET POINT ;
- 2 - Utilize as teclas  ou  para aumentar ou diminuir o valor;
- 3 - Pressionar  durante 5 segundos para confirmar o novo valor.

4.3.3 Modificação do Diferencial

- 1- Pressionar  durante 5 segundos, aparece St;
- 2 - Pressionar as teclas  ou  até aparecer o parâmetro rd;
- 3 - Pressionar a tecla  para visualizar o valor do parâmetro;
- 4 - Pressione a tecla  ou  para modificar o valor;
- 5 - Pressione a tecla  para confirmar temporariamente o novo valor e visualizar o código do parâmetro;
- 6 - Para memorizar o novo valor pressione durante 5 segundos a tecla 

4.3.4. Configuração para controlo HACCP nos controladores Powercompact

<p>St - set point – temperatura de funcionamento rd – Diferencial de temperatura AH – Nível superior de temperatura admitido sem alarme AL – Nível inferior de temperatura sem alarme Ad – Atraso de alarme de temperatura</p>	<p>y_ ano M_ mês d_ dia u_ dia da semana h_ hora n_ minutos t_ Duração do evento Htd – tempo de atraso de alarme HACCP HAn, HFn – Numero de alarmes HA ou HF ocorridos</p>
---	---

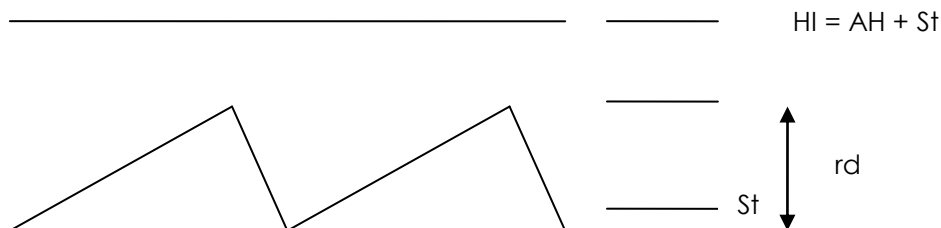

Possível configuração para controlo HACCP nos controladores Powercompact (cada utilizador deve programar o controlador consoante as especificações por si definidas para cada unidade):

- St = 0
- rd = 3
- AH = 8 (portanto o alarme HI será aos 8+3 = 11°C)
- AL = 3 (portanto o alarme LO será aos 3-3°=0°C)
- Ad = 30 (30 min de atraso nos alarmes)
- tc = Data e hora do relógio

Ano, mês, dia, dia da semana, hora e minutos no momento da programação



Htd=45 (45 min após o alarme ter sido activado é feito o registo do HACCP)

Os registos são efectuados nos seguintes parâmetros:

HA, HA1, HA2 ou HF, HF1, HF2– dia do último evento HA ou HF

O **RESET dos alarmes** pode ser feito carregando na tecla HACCP e de seguida carregando na tecla de ciclo continuo (seta para cima) mantendo a primeira pressionada durante 5 segundos.

4.4 - Descongelação

O aparelho efectua automaticamente as descongelações. De acordo com a fase de descongelação o sinalizador de  acende-se. Após a descongelação o sinalizador desliga-se automaticamente – é também possível efectuar descongelações extras manualmente, bastando para tal premir a tecla  mais de 5 segundos. No fim da descongelação extra a programação inicial é reestabelecida.

Aconselha-se que após a descongelação não se abram as portas a fim de tornar mais rápida a recuperação da temperatura. As águas de descongelação são canalizadas para uma aparadeira localizada na base do grupo frigorífico, onde são evaporadas automaticamente (nos modelos que não disponham de um sistema automático de evaporação das águas deve ser despejada regularmente).

4.5 - Limpeza

Para assegurar uma perfeita higiene e conservação, aconselha-se com regularidade a limpeza que se indica:



- Limpar cuidadosamente as superfícies, usando um pano húmido.
- Utilizar água e um detergente neutro, evitar os que são à base de cloro ou abrasivos.
- Enxaguar com água pura e secar cuidadosamente
- É absolutamente desaconselhável a utilização de jactos de água sob pressão, sobretudo na direcção do grupo frigorífico.
- É importante a limpeza dos tabuleiros de esgoto e a verificação da existência de elementos ou resíduos que obstruam o escoamento das águas de condensação.

4.6- Manutenção

Para assegurar uma longa duração e um funcionamento correcto do sistema frigorífico, devem efectuar-se regularmente manutenções ao condensador, procedendo-se do seguinte modo:



- Desligar o aparelho da corrente, retirando a ficha.
- Passar o aspirador ou um pincel pelo condensador, no sentido das alhetas.

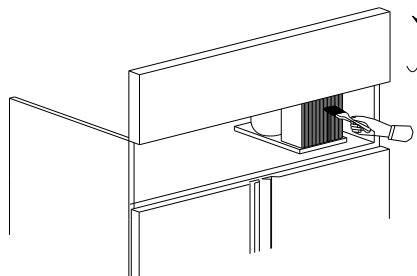

4.7 - Inactividade Prolongada

Quando se prevêem longos períodos de inactividade, aconselha-se o seguinte:

- Desligar o aparelho da tomada de corrente.
- Retirar todos os produtos alimentares.
- Efectuar as operações de manutenção.
- Deixar as portas entreabertas para evitar a formação de odores.

4.8 - Anomalias

Se notar anomalias ou funcionamentos irregulares, antes de chamar os serviços técnicos verificar se:

- O interruptor geral está ligado.
- As portas fecham correctamente.
- Os interruptores magnéticos da porta actuam correctamente.
- O equipamento não está perto de fontes de calor.
- O condensador está limpo e o motor do ventilador funciona.
- Não há demasiado gelo no evaporador.

Se tais controlos forem negativos, é aconselhável retirar o que se encontra no interior do móvel, desligá-lo da corrente e requisitar os serviços técnicos de assistência mais próximos.

Nota : A manutenção deve ser efectuada por pessoal especializado e o uso de peças que não são de origem, liberta o fabricante de toda a responsabilidade e anula a garantia.

INDEX

Page

1. Reception	8
2. ID plate	8
3. Recommendations for Installation	9
3.1 General notes	9
3.2 Placement	9
3.3 Installation	9
3.4 Power cord replacement	9
4. Recommendations to the User	9
4.1 Starting-up	10
4.2 Brake working instructions (option)	10
4.3 Powercompact microprocessor instructions	10
4.4 Defrost	11
4.5 Cleaning	12
4.6 Maintenance	12
4.7 Prolonged Inactivity	12
4.8 Anomalies	12

Notes

First we want to thank your preference for our refrigerated equipment, which fulfils all the Directives and Standards applied and will meet for sure, your expectations and satisfy your needs.
Our thanks

1 - Reception



Upon receiving the equipment, please verify carefully if the package is intact and was not subject to any damage during transportation.

After it has been unpacked please confirm that there is no component missing and if the characteristics and the condition correspond to the specifications in the purchase order.

This equipment has been created to work at a 5 climatic class (40°C room temperature, 40% Hr).

The installation, maintenance and any other interventions, should be carried out by specialised and authorised technicians. The manufacturer declines any responsibility and is not obliged to cover the guarantee, should these conditions not be respected.

It should be remembered that our continuing research in technological improvements, could mean that alterations have been made in the characteristics as indicated without prior warning.

2 - Identification Plate

Our models contain, on the top of the panel control, a plate showing the data considered to be of most importance. This refers to the name of the MODEL, the SERIAL NUMBER and YEAR, which is fundamental information in any consultation with the manufacturer.

Model	<input type="text"/>
Modell Model Modèle Modello Modelo Modelo	
Product code	<input type="text"/>
Artikelnummer Artikelnummer Code article Codice articolo Código producto Código artigo	
Serial number & Year	<input type="text"/>
Seriennummer & Jahr Seriennummer & Jaar Numéro de série & Année Numero di serie & Anno Número de serie & Año Número de série & Ano	
Climate class	<input type="text"/>
Klimaklasse Klimaat klasse Classe climatique Classe climática Clase climática	
Defrost power (W)	<input type="text"/>
Abtauung Leistung Ontdooi vermogen Puissance dégivrage Potenza scongelamento Potencia desescarche Potência descongelación	
Door heater wire (W)	<input type="text"/>
Heizleitungen der Tür Verwarmingslint voor deur Cordon chauffant porte Resistenza elettrica porta Resistencia calefactora puerta Resistência eléctrica porta	
Light bulb (Max.W)	<input type="text"/>
Glühbirne Verlichtingsunit Ampoule Lampadina Bombilla Lâmpada	
en de nl fr it es pt	a) <input type="text"/>
PT-503403474	b) <input type="text"/>
	c) <input type="text"/>
	d) <input type="text"/>
	e) <input type="text"/>
	f) <input type="text"/>

Legend	
a) Voltage (V)	b) Frequency (Hz)
c) Current (A)	d) Power (W)
e) Refrigeration gas (ASHRAE)	f) Gas capacity (g)



The European directive on Waste from Electrical and Electronic Equipment (WEEE) specifies that, at the end of its life cycle, the equipment and all of its components, subassemblies and consumable materials should be sent separately for treatment for it to be destroyed, recycled or reused.
Do not put equipment with this symbol together with unseparated urban waste.

3. Recommendations for Installation

3.1 - General Notes

Although the construction and operation of every cupboard is controlled on the factory floor, this does not invalidate the possibility that damage may be caused during transportation. Thus upon reception we advise that the general condition of the cabinets should be verified.

3.2 - Placement



- Remove the packaging or pallet with care so as not to damage the surfaces of the equipment.
- It is advisable to place the cupboard away from any possible heat sources (like heaters) and of the sunlight.
- Do not cover or obstruct the cabinet top - must be guarantee free space to this area, assuring a good air circulation.
- In order to ensure a proper operation of the cabinet, it should always be on the level. Small differences in level can be compensated by regulating the feet.
- For models which do not contain automatic condensation water evaporation systems, a tray must be put in the lower part of the cabinets, and should be emptied out on a regular basis.

Min. 500 mm

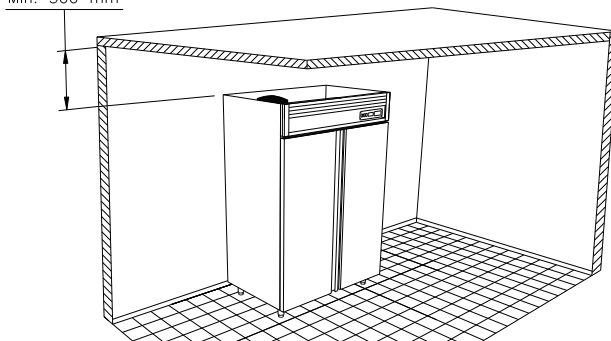

3.3 - Installation

Installation should be carried out with the following standards always being borne in mind:



- Regulations referring to the construction of the buildings and fire-precautions.
- Regulations in force concerning accident prevention.
- European Union Standards which may be in force.
- The cabinet is supplied with a plug in accordance with current standards of practice and with an electricity supply power cable according to the regulations with a length which is sufficient to allow connection to the electricity current.
- The electrical socket should be easily accessible and organised so that maximum consumption is available (see data from the Table of Technical Terms). The socket should be EARTHEN.
- Never use plugs or sockets without earth, nor use adapters or extension wires.
- For direct connections to the network, a fuse switch should always be installed in accordance with international regulations.

3.4 - Substitution of the Electricity Supply Cable



- Pull the power cord of the plug.
- Unscrew the control panel above the door. The cable is connected to the ON/OFF switch or to the control board inside a box (it's necessary to unscrew the cover) – depends on the model.
- Loosen the fix-switch for the cable.
- Take out the conductors loosening the terminals and substitute the cable with another which at least has the characteristics of the next Technical Data Board, paying attention to the fact that the earth wire is longer than the phase and neutral wires.

Power cord:	
- type	HO5VVF
- Nominal section	3 x 1.5 mm ²
- Manufacture code (normal)	43001005
(England)	43001001

- Ensure that the supply cable is not subject to traction and that it does not contain coils or knots which could create heat.

The manufacturer declines any responsibility both for the operation, and for damage or losses caused, which result from lack of observing recommendations in this instruction manual.

4. Recommendations for the User

Refrigerated cabinets were conceived in order to conserve food during short periods of time and for food products in general.

In order to ensure that the machine is operating properly it is necessary to follow the following instructions:



- Children should be supervised to ensure that they do not play with the device.
- Avoid as much as possible the opening of doors;
- When placing foods, ensure that there is good natural air circulation inside the cupboard – it's necessary to guarantee that they are lower than the symbol ---V---V--- ;
- Do not place heated foods inside the cabinet;
- Cover the foods with a protection to avoid damaging the evaporator.
- Do not load the shelves with more than its maximum load capacity (40 Kg).
- Do not use pointed objects to remove ice - that could damage the evaporator and be dangerous to health and environment;
- If you do not follow the advises above, there will be an increase of electrical energy.

4.1 - Starting- up

Ensure that the plug has been introduced correctly into the socket or that the switch for the cupboard has been connected.

Then connect the cabinet, which involves – see also the enclosed electronic controller data sheet:

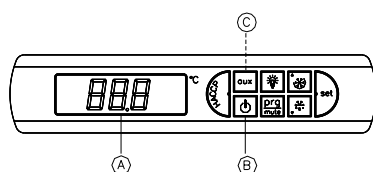

A – ELECTRONIC CONTROLLER - Termostat
B - ON / OFF – Switch On / Switch Off

- ⇒ Press button "B", the display will flash for a few seconds until it indicates the inside temperature.
- ⇒ Temperature regulation is carried out automatically by electronic thermostat "A".
- ⇒ The switch "C" switches the ventilation on and off (only on M3 Confectinery Cabinet).

4.2 – Brake working instructions (option)

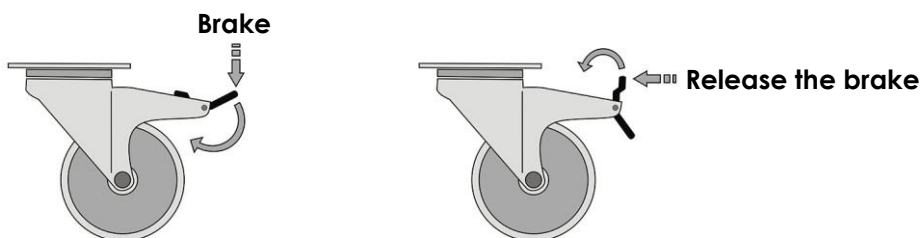

4.3. Powercompact microprocessor instructions



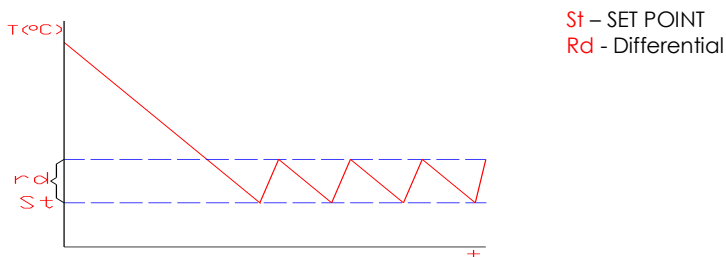

4.3.1 Definitions











Set Point – The lowest temperature in °C inside the cabinet.

Differential – Interval of temperature in °C for the working of the cabinet.

4.3.2 Change of the SET POINT

- 1- Press the  key for 1 second to display the value of the SET POINT ;
- 2 – Use the  key or  to increase or decrease the value;
- 3 - Press  for 5 seconds to confirm the new value.

4.3.3 Modificação do Diferencial

- 1- Press  for 5 seconds, it shows st;
- 2 – Press the  key or  till the parameter rd;
- 3 – Press the  key to display the value of the parameter;
- 4 – Press the  key or  to change the value;
- 5 – Press the  key to confirm temporarily the new value and display the parameters code;
- 6 – To memorise the new value press the  key for 5 seconds.

4.3.4 Configuration for HACCP control on the Powercompact controllers

<p>St - set point – Working temperature. rd – Temperature differential AH – Highest temperature level allowed without alarm AL – Lowest temperature level without alarm Ad – Delay of temperature alarm</p>	<p>y_ year M_ month d_ day u_ day of the week h_ hour n_ minutes t_ time of the event Htd – period of delay of HACCP alarm HAn, HFn – Number of HÁ and HF alarms occurred</p>
--	--

$HI = AH + St$

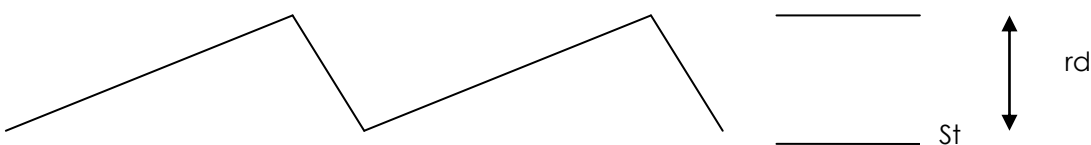

Possible configuration for HACCP control on the Powercompact controllers (each user must programm the controller according to the specifications defined by him for each unit):

- St = 0
- rd = 3
- AH = 8 (the HI alarm trips at 8+3 = 11°C)
- AL = 3 (the LO alarm trips at 3-3=0°C)
- Ad = 30 (30 min delay on the alarms)
- tc = Date and time

Year, month, day, day of the week, hour and minutes when programming

Htd=45 (45 min after the alarm being tripped the HACCP begins to record)

The records are made on the following parameters:

HA, HA1, HA2 or HF, HF1, HF2– day of the last HA or HF event

The reset of the alarms are done by pressing the HACCP key and then by pressing the continuous cycle key (the draft up) at the same time. You must press both keys for 5 seconds.

4.4 - Defrost

The cabinet defrost automatically. When this process starts the sign  lights up. Following the deferring process the same sign switches itself off automatically.

Should it be necessary (excessive ice in the evaporator), it is possible to carry out a further defrosting process (besides those already programmed). In order to do this press button  for a period of 5 seconds; at the end of this further cycle the timetable programmed is re-established.

It is advisable that following defrosting the doors are not opened so as to allow the temperature level to be reached more rapidly. Defrosting water go into a tray underneath the cooling unit, where they are automatically evaporated (in models that do not evaporate automatically, this tray should be emptied regularly).

4.5 - Cleanliness

In order to ensure perfect hygiene and conservation, it is recommended that the following regular and daily cleaning procedures are adhered to:



- Careful and regular cleaning of the surfaces using a damp cloth.
- A neutral detergent and water should be used, totally avoiding those which are chlorine-based or are abrasive.
- Wash down with pure water and dry with care.
- The use of water-pressure jets is not recommended, in particular in the direction of the compressor.
- Cleaning of the drainage tables is recommended and verification of the existence or not of items or residue which may obstruct the flow of the condensation water.

4.6 - Maintenance

In order to ensure long life and correct operation of the refrigeration system, regular maintenance of the condensation should be carried out, as follows:



- Disconnect the cupboard from the electric current, by taking out the plug.
- Vacuum or lightly brush the condensation, according to the track direction.

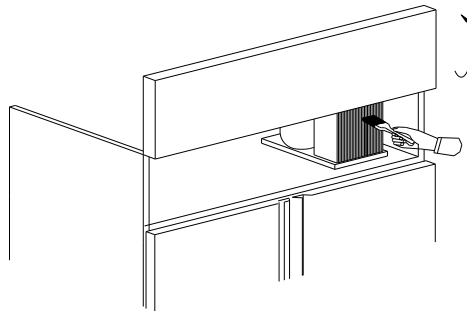

4.7 - Prolonged lack of Use

When prolonged periods with lack of use are predicted, the following measures are recommended:

- Disconnect the cabinet from the electric current;
- Remove completely the food produce;
- Carry out any maintenance operations;
- Leave the doors slightly open so to avoid odours.

4.8 - Irregularities

Should any irregularities in the operation be detected, before calling the technical services, ensure that:

- The main switch is lit;
- The doors close correctly;
- See themselves the magnetic electric switches from the door are if they function well.
- The equipment is not placed near to any heat source;
- The condenser is clean and the ventilator motor is operational;
- There is not too much ice in the evaporator.

Should these inspections be negative, it is advisable to remove what is placed within the cabinet, disconnect it from the electricity network and request assistance from the nearest technical services available.

Note: Maintenance should be carried out by specialised technicians and the use of non-original parts allow that the manufacturer withdraws any responsibility and cancels the guarantee.

SOMMAIRE

Page

1. Reception	13
2. Plaque d'Identification	13
3. Recommandations à l'Installateur	14
3.1 Notes Générales	14
3.2 Positionnement	14
3.3 Installation	14
3.4 Substitution du Cable d'Alimentation	14
4. Recommandations à l'Utilisateur	15
4.1 Mise en service	15
4.2 Instructions pour le fonctionnement du frein	15
4.3 Microprocesseur powercompact instructions	15
4.4 Dégivrage	17
4.5 Nettoyage	17
4.6 Manutention	17
4.7 Inactivité Prolongée	17
4.8 Anomalies	17

Note

Nous vous prions de bien noter notre reconnaissance concernant la préférence de nos produits, lesquels suivent les Directives, ainsi que toutes les règles européennes applicables. Alors, nous croyons de bien correspondre à vos attentes et de fournir à ses besoins.

Merci.

1. Réception



À la réception de l'appareil, vérifier bien si l'emballage se trouve intacte et si celui-ci n'a pas été endommagé pendant le transport.

Après la déballage, confirmer s'il ne manque aucune pièce et si les caractéristiques et l'état de l'appareil correspondent aux spécifications selon le bon de commande.

Cet équipement a été conçu pour fonctionner dans une classe climatique 5 (température ambiante de fonctionnement 40°C, 40% Hr).

L'installation, manutention et autres interventions, doivent être effectuées par des techniciens spécialisés et autorisés. Le fabricant décline toutes responsabilités quand ces conditions ainsi que les précautions ci-dessous ne sont pas respectées.

Dans le but d'obtenir des améliorations technologiques, le fabricant se réserve le droit d'apporter des modifications à ces appareils, sans aucun préavis.

2. Plaque d'Identification

Nos modèles possèdent dans la partie supérieure du tableau de commande, une plaque indiquant les informations techniques les plus importants. C'est vraiment important le MODÈLE et N° SÉRIE / ANNÉE, pour une éventuelle consultation au fabricant.

Model	<input type="text"/>						
Modell Model Modèle Modello Modelo Modelo							
Product code	<input type="text"/>						
Artikelnummer Artikelnummer Code article Codice articolo Código producto Código artigo							
Serial number & Year	<input type="text"/>						
Seriennummer & Jahr Seriennummer & Jaar Numéro de série & Année Numero di serie & Anno Número de serie & Año Número de série & Ano							
Climate class	<input type="text"/>						
Klimaklasse Klimaat klasse Classe climatique Classe climatica Classe climática Classe climática							
Defrost power (W)	<input type="text"/>						
Abtauung Leistung Ontdooi vermogen Puissance dégivrage Potenza scongelamento Potencia desescarche Potência descongelação							
Door heater wire (W)	<input type="text"/>						
Heizleitungen der Tür Verwarmingslint voor deur Cordon chauffant porte Resistenza elettrica porta Resistencia calefactora puerta Resistencia eléctrica porta							
Light bulb (Max.W)	<input type="text"/>						
Glühbirne Verlichtingsunit Ampoule Lampadina Bombilla Lámpada							
en de nl f it es pt							
PT-503403474							
	<table border="1"> <tr> <td>a)</td> <td>b)</td> </tr> <tr> <td>c)</td> <td>d)</td> </tr> <tr> <td>e)</td> <td>f)</td> </tr> </table>	a)	b)	c)	d)	e)	f)
a)	b)						
c)	d)						
e)	f)						

Légende	
a) Tension (V)	b) Fréquence (Hz)
c) Courant (A)	d) Puissance (W)
e) Gaz réfrigérant (ASHRAE)	f) Charge de gaz (g)



La directive européenne sur les résidus d'appareils électriques et électroniques (WEEE) indique que, à la fin de son cycle de vie, l'appareil et tous ses composants, sous-ensembles et matériaux consommables doivent faire l'objet de récupération sélective pour être traités afin d'être éliminés, recyclés ou réutilisés.
Ne déposez pas des appareils comprenant ce symbole avec des résidus urbains indifférenciés.

3. Recommandations à l'Installateur

3.1 - Notes Générales

Malgré les vérifications rigoureuses de construction et fonctionnement dans notre usine de chacun de nos appareils (selon rapport d'essai), il est toujours possible que les meubles sont abimés pendant le transport. Alors, au moment de recevoir l'appareil nous vous conseillons à vérifier son l'état générale.

3.2 - Positionnement



- Enlever l'emballage avec la précaution nécessaire pour ne abimer pas l'appareil. Enlever la pellicule de protection en PVC.
- Nous conseillons de ne pas placer l'appareil près d'une source de chaleur (Four, radiateur , etc.) ou de la lumière directe du soleil.
- Le côté supérieur doit jamais être obstruée – il doit avoir du espace libre dans ces zones pour assurer une bonne circulation de l'air.
- Pour assurer son bon fonctionnement, l'appareil doit être toujours nivelé et légèrement incliné vers l'arrière pour assuré une fermeture parfaite des portes. Les petites différences de niveau peuvent être corrigés par le réglage des pieds.
- Concernant les modèles que ne sont pas équipés des systèmes automatiques d'évaporation des eaux de condensation, la cuvette livrée avec le meuble doit être mises à l'endroit prévu entre les deux glissières sous le meuble et vidé régulièrement.

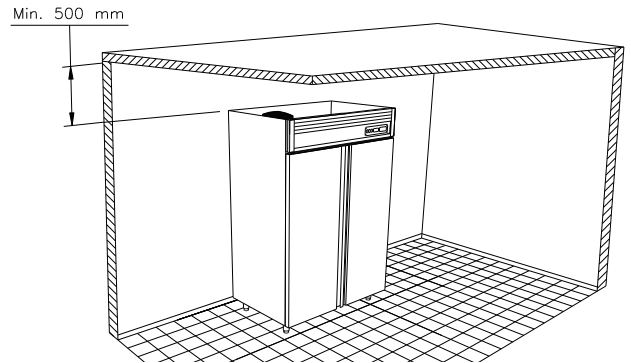

3.3 - Installation

L'installation doit être effectué en respectant les normes suivants:



- Règlement sur la construction du bâtiment et respect des normes de protection contre les incendies.
- Règles de prévention des accidents.
- Normes Européennes.
- L'appareil est fournis avec une prise selon les normes, ainsi qu'un câble d'alimentation règlementaire avec longueur suffisante pour permettre le brancher .
- La prise électrique doit avoir accès facile et être dimensionné pour la consommation maximale. Celle-ci doit avoir un FIL de TERRE.
- Utilizer jamais des prises sans fil de terre, ni d'adaptateurs ou ralonges.
- Pour le branchement direct, installer toujours un dispositif d' interruption (disjoncteur) dimensionné aux normes internationales.

3.4 - Substitution du Cable d'Alimentation



- Tirer le câble d'alimentation de la prise.
- Desserrer la vis dans la partie inférieure du panneau de commande. Le câble est relié au commutateur "MARCHE/ARRÊT" ou à la plaque de contrôle qui est à l'intérieur du boîtier (pour accéder à son intérieur il faudra desserrer les vis du couvercle).
- Desserrer le dispositif de fixation du câble.
- Tirez les terminaux des conducteurs et remplacer le câble par un autre, qui ait les mêmes caractéristiques du tableau de Données Techniques. Attention: le fil de terre doit être plus long que les fils de phase et neutre.

Cable d'Alimentation	
- Type	HO5VVF
- Section Nominal	3 x 1.5 mm ²
- Code du Fabricant (normal)	43001005
(Angleterre)	43001001

- S'assurer que le câble d'alimentation ne soit pas soumis à la traction et qu'il ne comporte pas de spiralle qui pourrait provoquer l'échauffement du câble.

Le fabricant décline toutes responsabilités d' un fonctionnement mauvais ou quelque deterioration qui est résultat d'une non-observation des recommandations de ce manuel.

4. Recommandations à l'Utilisateur

Les armoires réfrigérées sont conçues pour la conservation des produits alimentaires en général. Pour assurer un bon fonctionnement il est nécessaire de respecter nos indications suivantes:



- Il faudrait superviser les enfants pour s'assurer qu'ils ne jouent pas avec l'appareil.
- Eviter tant que possible l'ouverture des portes.
- En disposant les aliments, assurer une bonne circulation de l'air à l'intérieur du meuble et que ceux-ci n'excèdent pas le symbole ---V---V---.
- Ne introduir pas des boissons ou d'aliments chauds.
- Jamais utiliser d'objet pointu (couteau, tournevis, etc.) pour retirer la glace, parce que ça peut abimer l'évaporateur et risque de nuire à l'environnement et à votre santé.
- Ne pas placer sur les grilles une charge supérieure au maximum admis (20 Kg) .
- Il est important et impératif de couvrir les aliments afin de ne pas détériorer les évaporateurs.
- Quand les conseils ci-dessus ne sont pas respectés, cela provoque une augmentation de la consommation d'énergie.

4.1 - Mise en service

S'assurer que la prise soit correctement branchée y le disjoncteur (s'il existe) est lié.

Pour mettre en marche l'appareil, vous devrez consulter la fiche technique du contrôleur électronique de la température ainsi que les informations suivantes :

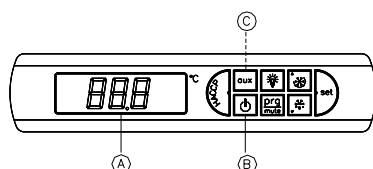

A - CONTROLEUR ÉLECTRIQUE – Thermostat
B - ON / OFF - Allumer / Éteindre

- ⇒ Mettre l'interrupteur "B" l'écran clignote pendant quelques secondes puis indiquera la température intérieur.
- ⇒ Le réglage de température se fait automatiquement par le thermostat électronique "A".
- ⇒ L'interrupteur "C" contrôle la ventilation (seulement sur la M3 Armoire Pâtisserie).

4.2 – Instructions pour le fonctionnement du frein (option)

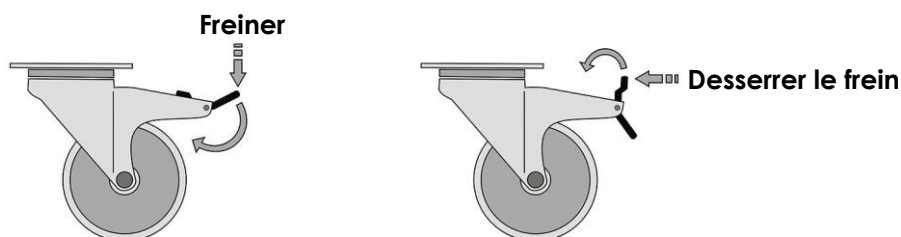



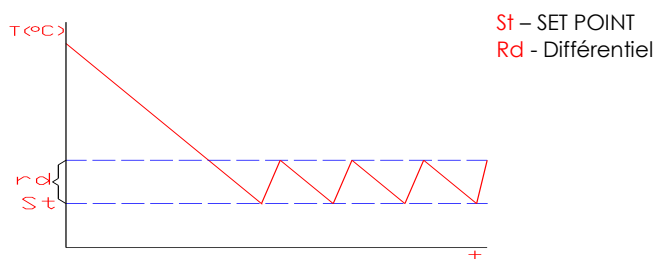

4.3 Microprocesseur powercompact instructions

4.3.1 Définitions











Set Point – Température minimum en °C pour l'intérieur du meuble .
 Différentiel – Intervalle de température en °C pour le fonctionnement du meuble.

4.3.2 Modification du SET POINT

- 1- Appuyer sur la touche  pendant 1 seconde pour visualiser la valeur du SET POINT ;
- 2 – Utiliser les touches  ou  pour augmenter ou diminuer la valeur;
- 3 – Appuyer  pendant 5 secondes pour confirmer la nouvelle valeur.

4.3.3 Modification du Différentiel

- 1- Appuyer  pendant 5 secondes, apparaît St;
- 2 – Appuyer sur les touches  ou  jusqu'à apparaître le paramètre rd;
- 3 – Appuyer sur la touche  pour visualiser la valeur du paramètre;
- 4 – Appuyer sur la touche  ou  pour modifier la valeur;
- 5 – Appuyer sur la touche  pour confirmer temporairement la nouvelle valeur et visualiser le code du paramètre;
- 6 – Pour mémoriser la nouvelle valeur appuyer pendant 5 secondes sur la touche .

4.3.4 Configuration pour contrôle HACCP dans les unités de contrôle Powercompact

<p>St - set point – Température de fonctionnement rd – Différentiel de température AH – Niveau supérieur de la température permis sans alarme AL – Niveau inférieur de la température sans alarme Ad – Retard de l'alarme de température</p>	<p>y_ année M_ mois d_ jour u_ jour de la semaine h_ heure n_ minutes t_ temps de l'événement Htd – temps de retard de l'alarme HACCP HAn, HFn – Numéro d'alarmes HÁ ou HF déclenchés</p>
---	--

HI = AH + St

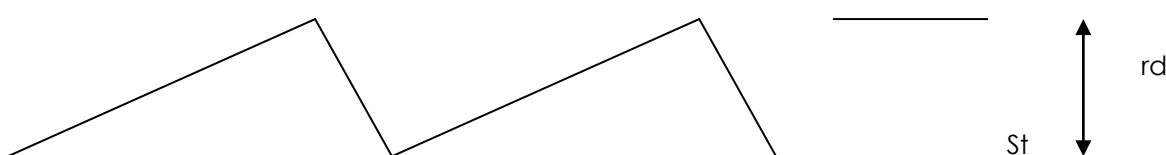

Configuration possible pour contrôle HACCP dans les unités de contrôle Powercompact (chaque utilisateur doit programmer l'unité de contrôle selon les spécifications qu'il définit pour chaque unité):

<p>St = 0 rd = 3 AH = 8 (alors l'alarme HI se déclenchera à 8+3=11°C) AL = 3 (alors l'alarme LO se déclenchera à 3-3=0°C) Ad = 30 (30 min de retard sur les alarmes) tc = Date et heure de l'horloge</p>	}	<p>L'année, le mois, le jour, le jour de la semaine, l'heure et les minutes lors de la programmation</p>
---	---	--



Htd=45 (45 min après le déclenchement de l'alarme enregistrement de l'HACCP)

Les enregistrements sont effectués sur les paramètres suivants:

HA, HA1, HA2 ou HF, HF1, HF2– jour du dernier événement HÁ ou HF

Pour faire le rest des alarmes appuyez sur la touche HACCP et au même temps sur la touche cycle continu (flèche vers le haut). Vous devez appuyer sur les deux touches pendant 5 secondes.

4.4 - Dégivrage

L'appareil effectue automatiquement les dégivrages. Pendant le dégivrage s'allume sur l'écran un petit voyant  qui s'éteint automatiquement à la fin du cycle - pour ça il est suffit d'appuyer sur la touche  pendant 5 secondes, à la fin du dégivrage supplémentaire la programmation initiale est rétablie.

Nous conseillons à ne pas ouvrir les portes après le dégivrage pour reprendre le plus rapidement possible la température programmé.

L'eau de dégivrage est canalisée vers une cuvette localisée dans le groupe frigorifique où elle est évaporée automatiquement (dans les modèles qui ne possèdent pas de système automatique d'évaporation de l'eau, veuillez à vider la cuvette régulièrement).

4.5 - Nettoyage

Pour assurer une hygiène parfaite et une bonne conservation des aliments nous vous conseillons un nettoyage journalier:



- Utiliser un chiffon humide pour le nettoyage du meuble.
- Utiliser si nécessaire de l'eau et un détergeant qui ne soit pas abrasif ou à base de chlore.
- Rincer à l'eau claire et bien sécher le meuble.
- Ne jamais utiliser un jet d'eau, surtout vers la zone du compresseur.
- Nettoyer également les plateaux d'évaporateur et vérifier qu'il n'y a pas de résidus qui peuvent boucher les tuyaux d'évacuation des eaux de condensations.

4.6 - Maintenance

Pour assurer une longue durée et un fonctionnement correcte du système frigorifique, vous devez effectuer un nettoyage régulier du condensateur de la façon suivante:



- Débrancher l'appareil.
- Passer l'aspirateur ou un pinçeau dans le sens des ailettes du condensateur.

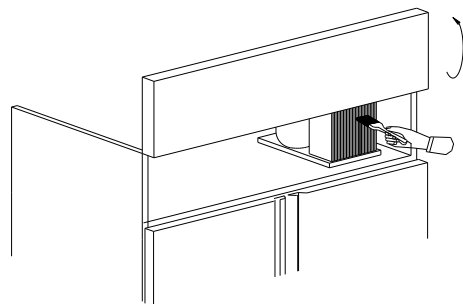

4.7 - Inactivité Prolongé

Si vous prévoyez une longue période d'inactivité de l'appareil nous vous conseillons à:

- Débrancher la prise de l'appareil.
- Vider complètement les produits alimentaires.
- Effectuer les opérations de maintenance.
- Laisser les portes ouvertes pour éviter les odeurs à l'intérieur du meuble.

4.8 - Anomalies

Si vous détectez quelques anomalies ou un fonctionnement irrégulier, avant d'appeler aux services techniques, vérifier si:

- L'interrupteur général est allumé.
- Les portes ferment correctement.
- Les interrupteurs magnétiques de la porte opèrent correctement.
- Le meuble n'est pas trop près d'une source de chaleur.
- Le condensateur est bien nettoyé, et le moteur du ventilateur fonctionne.
- L'évaporateur n'est pas couvert de givre.

Si ces contrôles ne sont pas satisfaisant, nous vous conseillons de retirer tout qui se trouve à l'intérieur du meuble, débrancher la prise de la courant et appeler aux services techniques.

Attention: La maintenance doit être effectuée par un technicien spécialisé et l'utilisation de pièces qui ne sont pas d'origine décline toutes responsabilités du fabricant et annule la garantie.

Inhaltsverzeichnis

Seite

1. Empfang	18
2. Herstellerplakette	18
3. Montageanleitung	19
3.1 Allgemeine Hinweise	19
3.2 Aufstellung	19
3.3 Montage	19
3.4 Auswechseln des Stromzuführungskabels	19
4. Gebrauchsanweisung	19
4.1 Anschalten	20
4.2 Hinweise für den Betrieb der Bremse	20
4.3 Hinweise für den Mikroprozessor Powercompact	20
4.4 Abtauen	22
4.5 Reinigung	22
4.6 Instandhaltung	22
4.7 Längerer Stillstand	22
4.8 Störungen	22

Anmerkung des Herstellers

Wir bedanken uns für Ihre Auswahl. Unsere Geräte erfüllen alle relevanten europäischen Normen und Richtlinien. Wir sind sicher, dass indem wir Ihren Erwartungen entgegenkommen, Ihre Bedürfnisse befriedigt werden.

Vielen Dank

1. Empfang



Nach Erhalt der Apparate sollte die Verpackung sorgfältig auf eventuelle Beschädigungen während des Transports untersucht werden.

Nach Entfernen der Verpackung sollte nachgeprüft werden, ob alle Teile vorhanden sind und ob ihr Zustand und ihre Merkmale der Bestellung entsprechen.

Diese Geräte war für einen Klimabereich 5 (Außentemperatur bis 40°C, 40% Hr) konzipiert.

Die Montage, Instandhaltung sowie alle weiteren Eingriffe sollten von ausgebildeten und dafür zugelassenen Technikern ausgeführt werden. Falls diese Bedingungen nicht eingehalten werden, kann der Hersteller seine Gewährleistungspflicht nicht einhalten.

Es wird darauf hingewiesen, dass aufgrund ständiger technischer Verbesserungen, ohne vorherige Hinweise, Änderungen der hier genannten Merkmale auftreten können.

2. Herstellerplakette

Im Oberteil der Schalttafel befindet sich unsere Herstellerplakette, auf welcher die wichtigsten technischen Daten stehen, wobei MODELL, SERIENNUMMER/JAHR für Rückfragen beim Hersteller entscheidend sind.

Model	<input type="text"/>
Model Model Modèle Modello Modelo Modelo	
Product code	<input type="text"/>
Artikelnummer Artikelnummer Code article Codice articolo Código producto Código artigo	
Serial number & Year	<input type="text"/>
Seriennummer & Jahr Seriennummer & Jaar Numéro de série & Année Numero di serie & Anno Número de serie & Año Número de série & Ano	
Climate class	<input type="text"/>
Klimaklasse Klimaat klasse Classe climatique Classe climatica Clase climática Classe climática	
Defrost power (W)	<input type="text"/>
Abtauung Leistung Ontdooi vermogen Puissance dégivrage Potenza sbrinatorio Potencia desescarche Potência descongelação	
Door heater wire (W)	<input type="text"/>
Heizleitungen der Tür Verwarmingslint voor deur Cordon chauffant porte Resistenza elettrica porta Resistencia calefactora puerta Resistència eléctrica porta	
Light bulb (Max.W)	<input type="text"/>
Glühbirne Verlichtingsunit Ampoule Lampadina Bombilla Lâmpada	
en de nl fr it es pt	a) <input type="text"/>
PT-503403474	b) <input type="text"/>
	c) <input type="text"/>
	d) <input type="text"/>
	e) <input type="text"/>
	f) <input type="text"/>

Legende

a) Spannung (V)	b) Frequenz (Hz)
c) Strom (A)	d) Leistung (W)
e) Kühlgas (ASHRAE)	f) Füllmenge (g)



Die Europäische Richtlinie zu Elektro- und Elektronikgeräte-Abfall (WEEE) legt fest, dass am Ende des Nutzungszyklus das Equipment und alle seine Komponenten, Komponentengruppen und Materialien selektiv eingesammelt werden, um für die Entsorgung oder die Aufbereitung zur Wiederbenutzung vorbereitet zu werden. Werfen Sie Equipment mit diesem Symbol nicht in den allgemeinen Müll.

3. Montageanleitung

3.1 - Allgemeine Hinweise

Obwohl Aufbau und Funktionstüchtigkeit (wie sie aus dem beigelegten Prüfbericht ersehen können) der Geräte im Werk geprüft werden, besteht die Möglichkeit der Beschädigung während des Transports. Es wird deshalb empfohlen, nach Erhalt den allgemeinen Zustand der Geräte zu überprüfen.

3.2 - Aufstellung



- Vorsichtiges Entfernen der Verpackung und der Palette, um die Oberflächen nicht zu beschädigen. Die PVC Schutzfolie abziehen.
- Es wird empfohlen, das Gerät möglichst weit entfernt von Wärmequellen (wie z. B. Herd, Heizung oder direkte Sonneneinstrahlung) aufzustellen.
- Der obere Teil sollte auf keinen Fall verdeckt bzw. verstopft werden. Um eine einwandfreie Luftzirkulation zu gewährleisten, sollte das Umfeld immer frei gehalten werden.
- Um ein reibungsloses Funktionieren zu gewährleisten, sollte das Gerät immer ausgeglichen aufgestellt werden, zum besseren Verschließen der Türen. Mit den Fußschrauben können kleinere Unterschiede ausgeglichen werden.
- Bei den Modellen, die kein automatisches Verdampfungssystem des Kondenswassers enthalten, wird ein Abscheider mitgeliefert, welcher auf die vorhandenen Schienen an der Unterseite des Geräts aufgesetzt wird und regelmäßig entleert werden muss.

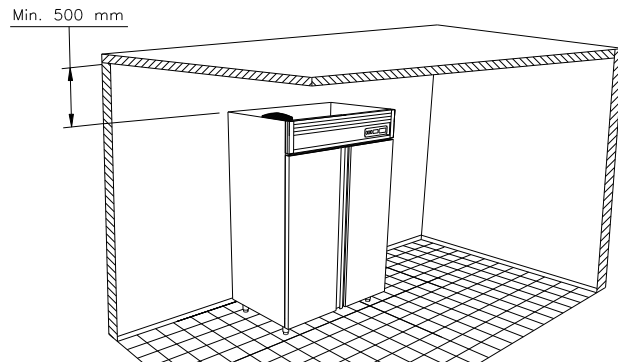

3.3 - Montage

Bei der Montage müssen immer folgende Normen beachtet werden:



- Bauvorschriften und Brandschutzvorschriften.
- Unfallverhütungsvorschriften.
- gültige Euronormen.
- Das Gerät wird laut Prüfnormen mit Netzstecker und einem genügend langen Stromzuführungskabel geliefert.
- Die zu benützte Steckdose sollte leicht zugänglich, für den maximalen Verbrauch (siehe Übersicht Technische Daten) zugelassen und GEERDET sein.
- Niemals Steckdosen ohne Erdkabel, Adapter oder Verlängerungen benutzen.
- Beim direkten Anschluss ans Netz sollte immer ein den internationalen Normen entsprechender Trennschalter eingebaut werden.

3.4 - Auswechseln des Stromzuführungskabels



- Netzstecker aus der Steckdose ziehen.
- Lösen Sie die Schraube am unteren Teil der Schalttafel. Das Kabel wird an den Schalter AUF/AB oder an der Steuertafel innerhalb des Nebenkastens angeschlossen (um hier heran zu kommen, lösen Sie die Schrauben der Abdeckung).
- Die Schraube der Kabelbefestigung lösen.
- Nach dem Lösen der Klemmen die Leiterkabel herausziehen und das Kabel durch ein laut Technischer Datenübersicht gleichwertiges Kabel ersetzen, wobei beachtet werden muß, dass die Erdleitung etwas länger sein sollte als die Strom- und Neutrale Leitung.

Stromzuführungskabel:	
- Typ	HO5VVF
- Nennquerschnitt	3 x 1.5 mm ²
- Herstellercode (normal)	43001005
(England)	43001001

- Sicherstellen, dass das Stromzuführungskabel nicht spannt, keine Spiralen und Knoten aufweist, die zu Erhitzung führen können.

Der Hersteller weist jegliche Verantwortung von sich, wenn durch Nichtbeachtung der Anleitung die Funktionstüchtigkeit beeinträchtigt wird oder sonstige Schäden entstehen.

4. Gebrauchsanweisung

Die Kühlschränke wurden zur kurzzeitigen Aufbewahrung von rohen Speisen und Nahrungsmitteln im Allgemeinen entworfen. Um ein reibungsloses Funktionieren zu gewährleisten sollten folgende Hinweise beachtet werden:



- Man sollte auf die Kinder aufpassen, damit sichergestellt wird, dass sie mit dem Gerät nicht spielen werden.
- Türen so wenig wie möglich öffnen.
- Beim Hineinlegen von Nahrungsmitteln auf genügend Luftzirkulation im Inneren der Schränke achten ---V---V--- .
- Keine heißen Getränke oder Nahrungsmittel hineinstellen.
- Zum Entfernen des Eises dürfen keine spitzen Gegenstände (wie Messer, Schraubenzieher usw.) verwendet werden, da sonst der Verdampfer beschädigt werden könnte, was zu Umweltbelastung und Gesundheitsschäden führen würde.
- Die Rahmen können nur 40 kg maximum laden.
- Decken Sie die Waren, um die Verdampfungen nicht zu verfallen.
- Die Nichteinhaltung der oben genannten Empfehlungen führt zu höherem Energieverbrauch.

4.1 - Anschalten

Sicherstellen, dass der Stecker ordnungsgemäß in der Steckdose steckt beziehungsweise der Trennschalter eingeschaltet ist.

Danach das Gerät folgendermaßen einschalten:

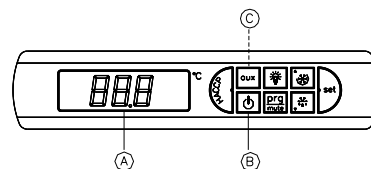

A - ELEKTRONISCHE KONTROLLE - Thermostat
B - ON / OFF - EIN / AUS

⇒ Danach das Gerät anschalten, indem der Knopf "B" die Anzeige (display) blinkt einige Sekunden lang, bis zur Anzeige der Innentemperatur.

⇒ Die Regulierung der Temperatur erfolgt durch den elektronischen Thermostat "A".

⇒ Die Regulierung des Ventilations erfolgt durch den elektronischen Thermostat "C" (nur auf M3 Konditorei-Kühlschrank).

4.2 – Hinweise für den Betrieb der Bremse (Option)

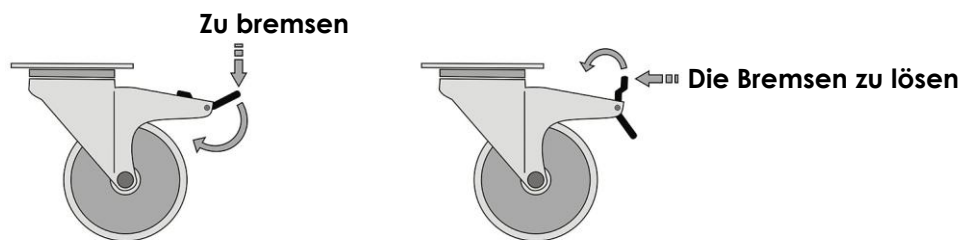

4.3. Hinweise für den Mikroprozessor Powercompact



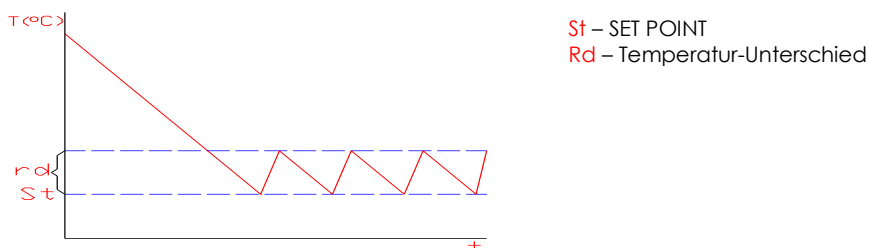

4.3.1 Bestimmungen











St – SET POINT
Rd – Temperatur-Unterschied

Set Point – Die minimale temperatur aus °C für das Innere des möbels .
 Temperatur-Unterschied – Temperaturintervall aus °C für den Betrieb des möbels.

4.3.2 Änderung des SET POINT

- 1- Drucken Sie die Taste  während 1 Sekunde, um den wert des SET POINT zu sehen ;
- 2 – Benutzen Sie die Tasten  oder  um den wert zu anziehen oder vermindern;
- 3 – Drucken Sie  während 5 Sekunden, um den neuen wert zu bestätigen.

4.3.3 Änderung des Temperatur-Unterschied

- 1- Drucken Sie  während 5 Sekunden, es erscheint St;
- 2 – Drucken Sie die Tasten  oder  bis den parameter rd erscheint;
- 3 – Drucken Sie die Taste  um den parameterwert zu sehen;
- 4 – Drucken Sie die Taste  oder  um den wert zu ändern;
- 5 – Drucken Sie die Taste  um zeitlich den neuen wert zu bestätigen und den parametercode zu sehen
- 6 – Drucken Sie die Taste  während 5 Sekunden, um den neuen wert zu Speichern.

4.3.4. Konfiguration für HACCP-Kontrolle na den Kontroller Powercompact

<p>St - set point – Betriebstemperatur rd – Temperatur-Unterschied AH – Höchste erlaubte niveau der temperatur ohne alarm AL – Unterniveau der temperatur ohne alarm Ad – Verspätung der alarm-temperatur</p>	<p>y_ Jahr M_ monat d_ tag u_ tag der woche h_ Uhr n_ minuten t_ Laufzeit des Ereignisses Htd – Verspätungszeit des HACCP-Alarm HAn, HFn – Zahl den Alarme HÁ und HF</p>
--	---

$HI = AH + St$

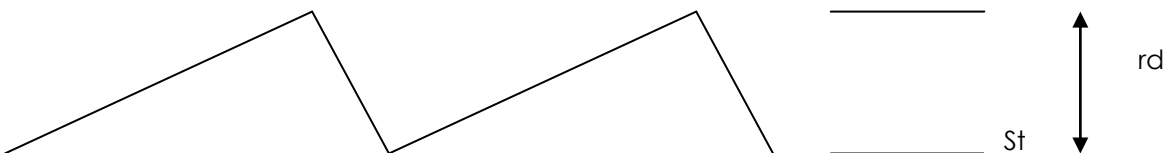

Mögliche konfiguration für HACCP-Kontrolle na die Kontroller Powercompact (nach seinen Bedürfnisse an jeder einheit, muss jeder benutzer dem kontroller programmieren):

- St = 0
- rd = 3
- AH = 8 (also der alarm HI wird an 8+3 = 11°C)
- AL = 3 (also der alarm LO wird an 3-3=0°C)
- Ad = 30 (30 min Verspätung in den alarme)
- tc = Datum und Uhr

Jahr, Monat, Tag, Tag der Woche, Uhr und minuten als programmiert



Htd=45 (45 min nach der aktivierung des alarms, beginnt den HACCP Datensatz)

Die Datensätze sind über die nächste parameter gemacht:

HA, HA1, HA2 oder HF, HF1, HF2– Tag des letzten ereignis HÁ oder HF

Wenn Sie der Reset des Alarms machen möchten, laden Sie die Taste HACCP und dann die ununterbrochene Zyklus Taste (Pfeil nach oben). Sie müssen die beide Tasten während 5 Sekunden belasten.

4.4 - Abtauen

Das Gerät führt automatisch Abtauvorgänge durch. Während dieser Phase leuchtet die Anzeige . Nach dem Abtauen verlischt diese Anzeige. Darüberhinaus ist es möglich auch zusätzlich manuelle Abtauvorgänge durchzuführen, drücken Sie die Taste  während 5 Sekunde. Am Ende der manuellen Abtauvorgänge wird das normale Programm wiederhergestellt.

Es ist ratsam, nach dem Auftauen die Türen geschlossen zu halten, damit die Innentemperatur schnellstmöglich wieder hergestellt werden kann. Das Abtauwasser tropft dabei auf einen Abscheider auf der Kühlanlage, automatische Verdampfung (bei den Modellen, die kein automatisches Verdampfungssystem des Abtauwassers enthalten, muss das Abscheider regelmäßig entleert werden).

4.5 - Reinigung

Zur einwandfreien Hygiene und Konservierung, wird folgende tägliche Reinigung empfohlen:



- Häufiges und sorgfältiges Abwischen der Oberflächen mit einem feuchten Tuch.
- Dabei kann Wasser und ein neutrales Spülmittel verwendet werden. Zu vermeiden sind chlorhaltige und ätzende Mittel.
- Mit reinem Wasser nachwischen und sorgfältig trocknen.
- Vom Gebrauch von Wasserstrahl besonders in Richtung der Kühleinheit wird abgeraten.
- Es ist ratsam, die Abflusstablets zu reinigen und das Vorhandensein von Rückständen, die den Abfluß von Kondenswasser verstopfen können, nachzuprüfen.

4.6 - Instandhaltung

Um die Funktionstüchtigkeit des Kühlaggregats über lange Zeit zu erhalten, sollten regelmäßig folgende Instandhaltungsmaßnahmen am Kondensator durchgeführt werden:



- Abschalten und Netzstecker ziehen.
- Den Staubsauger oder Pinsel leicht in Rippenrichtung über den Kondensator führen.

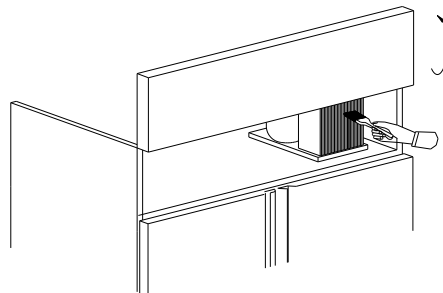

4.7 - Längerer Stillstand

Bei längeren Zeiten außer Betrieb wird folgendes empfohlen:

- Abschalten und Netzstecker ziehen.
- Ausräumen aller Nahrungsmittel.
- Instandhaltungsmaßnahmen durchführen.
- Die Türen halb offen lassen, um Geruchsbildung zu vermeiden.

4.8 - Störungen

Wenn Störungen auftreten, sollten Sie bevor Sie den Kundendienst rufen, erst mal nachprüfen ob:

- Der Hauptschalter aufleuchtet.
- Die Türen richtig schließen.
- Die Magnetschalter der Tür richtig funktionieren
- Das Gerät sich nicht in der Nähe einer Wärmequelle befindet.
- Der Kondensator sauber ist und der Ventilator funktioniert.
- Nicht zu viel Eis im Verdampfer entstanden ist.

Wenn diese Kontrollen negativ sind, sollten Sie ausräumen, abschalten und den nächsten Kundendienst rufen.

Hinweis: Die Instandhaltung und Reparatur sollte von technisch ausgebildetem Personal durchgeführt werden. Die Verwendung von Nicht-Originalersatzteilen befreit den Hersteller von seiner Gewährleistungspflicht und hebt die Garantie auf.

INDICE

Pagina

1. Ricevimento	23
2. Targhetta di identificazione	23
3. Raccomandazioni all'Installatore	24
3.1 Note Generiche	24
3.2 Sistemazione	24
3.3 Installazione	24
3.4 Sostituzione del cavo di alimentazione	24
4. Raccomandazioni per l'utilizzatore	25
4.1 Messa in marcia	25
4.2 Istruzioni per il funzionamento del freno	25
4.3 Istruzioni del microprocessore powercompact	26
4.4 Scongellamento	27
4.5 Pulizia	27
4.6 Manutenzione	27
4.7 Inattività Prolungata	27
4.8 Anomalie	27

Note del Fabbricante

Vogliamo ringraziare la Sua preferenza per le nostre apparecchiature, che osservano rigorosamente tutte le direttive e le normative europee applicabili.

Venendo incontro alle Sue aspettative siamo certi di soddisfare le Sue necessità.

Grazie

1. Ricevimento



All'atto del ricevimento dell'apparecchiatura, verificare scrupolosamente che l'imballaggio sia intatto e che non abbia sofferto alcun danno durante il trasporto.

Dopo aver proceduto al suo disimballaggio, confermare che non manchi nessun componente e se le caratteristiche e il suo stato corrispondono alle specifiche riferite nell'ordinazione.

Quest'attrezzatura è stata concepita per funzionare in una classe climatica 5 (temperatura ambienti di funzionamento di 40°C, 40% Hr).

L'installazione, la manutenzione ed altri interventi devono essere effettuati da tecnici specializzati ed autorizzati. Il fabbricante declina qualsiasi responsabilità, non essendo tenuto a coprire qualsiasi garanzia nel caso in cui queste condizioni non siano rispettate.

Si ricorda che la nostra ricerca costante di miglorie tecnologiche potrà determinare alterazioni senza previo avviso ai modelli riferiti in questo manuale.

2. Targhetta di Identificazione

I nostri modelli sono dotati con una targhetta nella parte superiore del pannello di controllo, dove risultano i dati che consideriamo principali. Tra cui il MODELLO ed il N. DI SERIE / ANNO, fondamentali per qualsiasi consultazione presso il fabbricante.

Model	<input type="text"/>
Model Model Modèle Modelo Modelo Modelo	
Product code	<input type="text"/>
Artikelnummer Artikelnummer Code article Codice articolo Código producto Código artigo	
Serial number & Year	<input type="text"/>
Seriennummer & Jahr Seriennummer & Jaar Numéro de série & Année Numero di serie & Anno Número de serie & Año Número de série & Ano	
Climate class	<input type="text"/>
Klimaklasse Klimaat klasse Classe climatique Classe climatica Clase climática Classe climática	
Defrost power (W)	<input type="text"/>
Abtauung Leistung Ontdooi vermogen Puissance dégivrage Potenza sbrinatorio Potencia desescarche Potência descongelação	
Door heater wire (W)	<input type="text"/>
Heizleitungen der Tür Verwarmingslint voor deur Cordon chauffant porte Resistenza elettrica porta Resistencia calefactora puerta Resistència elèctrica porta	
Light bulb (Max.W)	<input type="text"/>
Glühbirne Verlichtingsunit Ampoule Lampadina Bombilla Lámpada	
en de nl fr it es pt	
PT-503403474	

Legenda	
a) Tensione (V)	b) Frecuenza (Hz)
c) Corrente (A)	d) Potenza (W)
e) Gas refrigerante (ASHRAE)	f) Carica di gas (g)



La Direttiva Europea sui Residui di Apparecchiature Elettriche ed Elettroniche (WEEE) determina che, alla fine del suo ciclo di vita, l'apparecchiatura e tutti i suoi componenti, sottogruppi o materiali consumabili debbano essere oggetto di raccolta differenziata in vista di un trattamento che ne permetta l'eliminazione, il riciclaggio o la riutilizzazione. Le apparecchiature recanti questo simbolo non devono essere smaltite insieme ai rifiuti urbani indifferenziati.

3. Raccomandazioni all'Installatore

3.1 - Note Generiche

Nonostante la fabbricazione ed il funzionamento (d'accordo con la relazione di collaudo inclusa) di ogni apparecchio siano rigorosamente testati in fabbrica, ciò non invalida la possibilità di occorrenza di danni causati dal trasporto. Così si consiglia di verificare lo stato generale degli apparecchi all'atto del ricevimento della merce.

3.2 - Sistemazione



- Rimuovere accuratamente l'imballaggio e la palette in modo da non danneggiare le superficie dell'apparecchio. Togliere la pellicola di protezione in PVC.
- Si consiglia l'installazione dell'apparecchio lontano da qualsiasi fonti di calore (come forni, radiatori, ecc.) e dalla luce solare diretta.
- La parte superiore non deve mai essere coperta od ostruita - deve essere assicurato spazio libero a queste zone, in modo da assicurare una buona circolazione dell'aria.
- In modo da assicurare il suo buon funzionamento, l'apparecchio deve essere sempre livellato, permettendo che le porte chiudano perfettamente. Le piccole differenze di livello possono essere compensate con la regolazione dei piedini.
- In relazione agli apparecchi che non sono dotati con sistemi automatici di evaporazione di acque di condensazione, la Padella in dotazione deve essere collocata tra le calette esistenti nella parte inferiore dei mobili e svuotarla regolarmente.

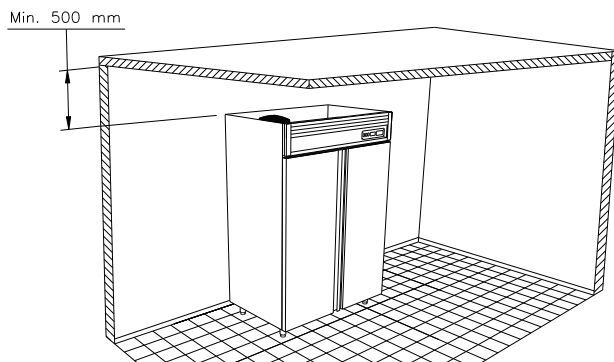

3.3 - Installazione

L'installazione deve essere effettuata attendendo sempre alle seguenti norme:



- Regolamenti relativi alla costruzione di edifici e norme contro incendi.
- Regole in vigore sulla prevenzione di infortuni.
- Norme europee in vigore.
- L'apparecchio viene fornito con una spina conforme con le norme di collaudo e con un cavo di alimentazione regolamentare, con una lunghezza sufficiente in modo da permettere il suo collegamento alla presa di corrente.
- La presa di corrente deve essere facilmente raggiungibile e dimensionata per il consumo massimo (consultare targhetta con le caratteristiche), con FILO DI TERRA.
- Mai utilizzare prese di corrente o spine sprovviste di filo di terra ne addobbatori o prolunghie.
- Per i collegamenti diretti in rete, deve essere sempre installato un dispositivo di interruzione (interruttore di circuito) dimensionato d'accordo con le norme internazionali.

3.4 - Sostituzione del cavo di alimentazione



- Togliere il cavo di alimentazione dalla presa di corrente.
- Sviti il bullone nella parte inferiore del pannello di controllo. Il cavo è collegato all'interruttore INSERITA/DISINSERITA o alla scheda di controllo che è all'interno della scatola elettrica (per accedere la relativa parte interna dovrete svitare i bulloni della copertura).
- Sviti il dispositivo della fissazione del cavo.
- Tiri i terminali dei conduttori e sostituisca il cavo con un altro che abbia come minimo le caratteristiche del Quadro seguente (facendo attenzione che il filo di terra sia più lungo di quelli delle linee di fase e neutro):

Cavo di Alimentazione:	
- Tipo	HO5VVF
- Sezione Nominale	3 x 1,5 mm ²
- Cod. del Fabbricante (normale)	43001005
(Inghilterra)	43001001

- Verificare che il cavo di alimentazione non sia sottomesso a trazione e che non abbia spirali o nodi che possano provocare surriscaldamento.

Il fabbricante declina ogni responsabilità sia per il funzionamento difettoso sia per danni o perdite causati, risultanti della non osservanza delle raccomandazioni di questo manuale.

4. Raccomandazioni per l'Utilizzatore

I armadi refrigerati sono stati concepiti per la conservazione dei prodotti alimentari in genere. Per assicurare un buon funzionamento è necessario osservare le seguenti indicazioni:



- I bambini dovrebbero essere sorvegliati per assicurarsi che non giochino con l'apparecchio.
- Evitare il più possibile l'apertura di porte.
- Assicurare che, quando si introducono alimenti, rimanga al suo interno una buona circolazione naturale dell'aria e quello questi non aumentano sopra il simbolo ---v---v---.
- Non introdurre bibite o cibi caldi.
- Non devono essere usati oggetti appuntiti (come coltelli, cacciaviti, ecc.) per rimuovere il ghiaccio, visto che potrebbero danneggiare l'evaporatore - un atteggiamento contrario può essere un potenziale rischio per sia l'ambiente che per la salute.
- Non collocare nelle griglie carica superiore a (40 Kg).
- Coprire gli alimenti di modo a non deteriorare gli evaporatori.
- La non osservanza dei consigli suddescritti provocherà un aumento del consumo di energia.

4.1 - Messa in marcia

Assicurarsi che la spina sia correttamente introdotta nella presa di corrente o che l'interruttore di circuito sia innescato.

Per accendere il dispositivo dovreste consultare il foglio di dati tecnico del regolatore elettronico di temperatura ed anche di seguenti informazioni:

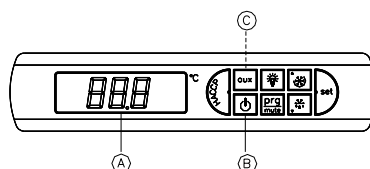

- A** - CONTROLLO ELETTRONICO - Termostato
B - ON / OFF - Accendere / Spegner

- ⇒ Premere il tasto "B", il display lampeggia per qualche istante fino ad indicare la temperatura all'interno.
- ⇒ La regolazione della temperatura viene fatta automaticamente attraverso il termostato elettronico "A".
- ⇒ La regolazione della ventilazione viene fatta attraverso il termostato elettronico "C" (solo negli Armadi Pasticceria).

4.2 - Istruzioni per il funzionamento del freno (opzione)

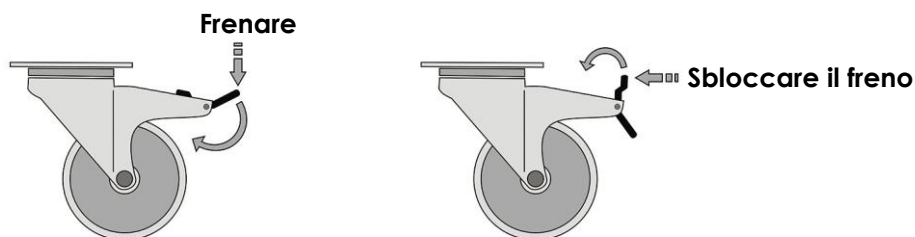



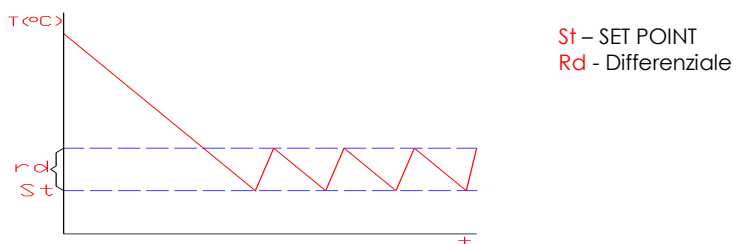

4.3. Istruzioni dello microprocessor powercompact

4.3.1 Definizioni











Set Point - Temperatura minima in °C per l'interno del mobile .
 Differenziale - Intervallo di temperatura in °C per il funzionamento del mobile.

4.3.2 Modifica del SET POINT

- 1- Premete il tasto  durante 1 secondo per visualizzare il valore del SET POINT ;
- 2 – Utilizzate i tasto  o  per aumentare o ridurre il valore;
- 3 – Premete  durante 5 secondi per confermare il nuovo valore.

4.3.3 Modifica del Differenziale

- 1- Premete  durante 5 secondi, appare St;
- 2 – Premete i tasto  o  fino ad apparire il parametro rd;
- 3 – Premete il tasto  per visualizzare il valore del parametro;
- 4 – Premete il tasto  o  per modificare il valore;
- 5 – Premete il tasto  per confermare temporaneamente il valore ed visualizzare il codice del parametro;
- 6 – Per memorizzare il nuovo valore premete durante 5 secondi il tasto 

4.3.4 Configurazione per controllo HACCP nelle unità di controllo Powercompact

<p>St - set point – temperatura di funzionamento rd – Differenziale di temperatura AH – Livello superiore di temperatura senza allarme AL – Livello inferiore di temperatura senza allarme Ad – Ritardo dell'allarme di temperatura</p>	<p>y_ anno M_ mese d_ giorno u_ giorno della settimana h_ ora n_ minuti t_ Durata dell'evento Htd – tempo di ritardo dell'allarme HACCP HAn, HFn – quantità di allarmi HÁ o HF succesivi</p>
--	---

$HI = AH + St$

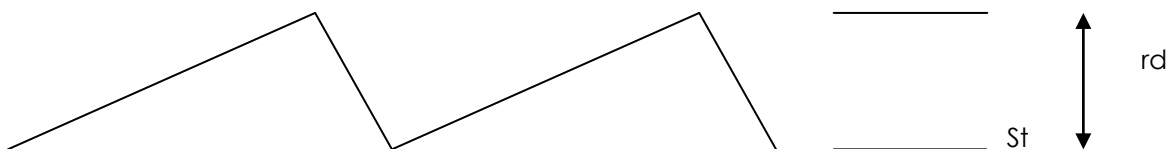

Configurazione possibile per controllo HACCP nelle unità di controllo Powercompact (ogni utilizzatore deve programmare l'unità di controllo secondo le specificazioni definite da se per ogni unità):

<p>St = 0 rd = 3 AH = 8 (dunque l'allarme HI sarà ai 8+3 = 11°C) AL = 3 (dunque l'allarme LO sarà ai 3-3°=0°C) Ad = 30 (30 min di ritardo negli allarmi) tc = Data ed ora</p>	}	Anno, mese, giorno, giorno della settimana, ora e minuti nel momento della programmazione
--	---	---



Htd=45 (45 min dopo l'attivazione dell'allarme si fa il registro dell' HACCP)

I registri sono effettuati nei parametri seguenti:

HA, HA1, HA2 o HF, HF1, HF2– giorno dell'ultimo evento HÁ o HF

Il reset degli allarmi può essere fatto premendo il pulsante HACCP e dopo il pulsante del ciclo continuo (freccia in su). Deve premere i due pulsanti allo stesso tempo durante 5 secondi.

4.4 - Scongelamento

L'apparecchio effettua automaticamente lo scongelamento. D'accordo con la fase di scongelamento, la spia del segnalatore  si accende. A scongelamento ultimato il segnalatore si stacca automaticamente - è inoltre possibile effettuare scongelamenti extra in modo manuale, basta premere il tasto  durante 5 secondi. La programmazione iniziale è ripristinata alla fine dello scongelamento.

Si consiglia di non aprire le porte a scongelamento avvenuto, con il fine di far diventare più rapido il recupero della temperatura. Le acque di scongelamento confluiscono in una padella situata nel gruppo frigorifero dove sono evaporate automaticamente (nei modelli senza sistema automatico di evaporazione dell'acqua svuotare regolarmente l'acqua).

4.5- Pulizia

In modo da assicurare una perfetta igiene e conservazione si consiglia di effettuare giornalmente la pulizia che si indica a seguire:



- Pulire accuratamente le superficie usando un panno umido.
- Utilizzare acqua ed un detersivo neutro evitando quelli a base di cloro o abrasivi.
- Sciacquare con acqua pura e asciugare accuratamente.
- Si sconsiglia assolutamente l'utilizzazione di getti d'acqua sotto pressione, in particolare in direzione del gruppo di refrigerazione.
- È importante la pulizia dei vassoi di scarica inoltre al controllo dell'esistenza di elementi o residui che possono ostruire lo smaltimento delle acque provenienti dalla condensazione.

4.6 - Manutenzione

In modo da assicurare una lunga durata ed il corretto funzionamento del sistema frigorifero, devono essere effettuate regolarmente manutenzioni al condensatore, procedendo come segue:



- Staccare l'apparecchio dalla corrente, disinserendo la spina.
- Passare l'aspirapolvere o un pennello per il condensatore seguendo il senso delle asticelle.

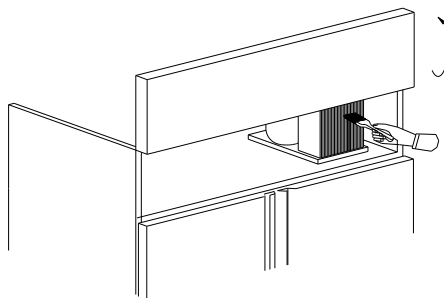

4.7 - Inattività Prolungata

Nel caso in cui se prevedano lunghi periodi di inattività, si consiglia quanto segue:

- Staccare l'apparecchio dalla presa di corrente.
- Togliere tutti i prodotti alimentari.
- Effettuare le operazioni di manutenzione.
- Lasciare le porte socchiuse in modo da evitare la formazione di odori.

4.8 - Anomalie

Nel caso si verifichino anomalie tecniche o funzionamenti irregolari, prima di chiamare i servizi tecnici, controllare se:

- L'interruttore generale è illuminato.
- Le porte chiudono correttamente
- Gli interruttori magnetici della porta funzionano correttamente.
- L'apparecchio non si trova accanto a fonti di calore.
- Il condensatore è pulito ed il motore del ventilatore funziona.
- Non vi sia troppa ghiaccio nell'evaporatore.

Se l'esito di questi controlli dovesse risultare negativo, sarà consigliabile svuotare il mobile, staccarlo dalla corrente e richiedere i servizi tecnici di assistenza più vicini.

Nota: la manutenzione deve essere effettuata da personale specializzato e l'utilizzazione di pezzi che non siano d'origine libera il fabbricante di ogni responsabilità ed annulla la garanzia.

INDICE

Página

1. Recepción	28
2. Placa de identificación	28
3. Recomendaciones al Instalador	29
3.1 Notas Generales	29
3.2 Colocación	29
3.3 Instalación	29
3.4 Substitución del cabo de alimentación	29
4. Recomendaciones al utilizador	30
4.1 Arranque	30
4.2 Instrucciones para el funcionamiento del freno	30
4.3 Instrucciones del microprocesador powercompact	31
4.4 Descongelación	32
4.5 Limpieza	32
4.6 Mantenimiento	33
4.7 Inactividad Prolongada	33
4.8 Disfunciones	33

Notas del Fabricante

Pretendemos agradecer su preferencia por nuestros equipos, que cumplen rigurosamente todas las directivas y normas europeas aplicables.

Yendo al encuentro de sus expectativas, estamos seguros de satisfacer sus necesidades.

Gracias.

1. Recepción



Al recibir el equipo, verificar cuidadosamente si el embalaje está intacto y si no sufrió ningún daño durante el transporte. Después de desempaquetado, confirmar si no falta ningún componente y si las características y el estado corresponden a las especificaciones del orden de compra.

Este equipamiento fue concebido para funcionar en una clase climática 5 (temperatura ambiente de funcionamiento de 40°C, 40% Hr).

La instalación, mantenimiento y otras intervenciones, deben ser efectuadas por técnicos especializados y autorizados. El fabricante declina cualquier responsabilidad y no se encuentra obligado a cubrir la garantía, en el caso de que estas condiciones no hayan sido respetadas.

Se recuerda que nuestra constante búsqueda de mejoramientos tecnológicos, podrá provocar alteraciones sin aviso previo, en los modelos referidos en este manual.

2. Placa de Identificación

Nuestros modelos tienen en la parte superior del panel de control, una placa donde constan los datos que consideramos principales. De entre ellos destacamos el MODELO y N.º SÉRIE / AÑO, fundamentales para cualquier consulta al fabricante.

Model	<input type="text"/>
Modél Model Modèle Modello Modelo Modelo	
Product code	<input type="text"/>
Artikelnummer Artikelnummer Code article Codice articolo Código producto Código artigo	
Serial number & Year	<input type="text"/>
Seriennummer & Jahr Seriennummer & Jaar Numéro de série & Année Numero di serie & Anno Número de serie & Año Número de série & Ano	
Climate class	<input type="text"/>
Klimaklasse Klimaat klasse Classe climatique Classe climatica Clase climática Classe climática	
Defrost power (W)	<input type="text"/>
Abtauung Leistung Ontdooi vermogen Puissance dégivrage Potenza scongelamento Potencia desescarche Potência descongelação	
Door heater wire (W)	<input type="text"/>
Heizleitungen der Tür Verwarmingslint voor deur Cordon chauffant porte Resistenza elettrica porta Resistencia calefactora puerta Resistência eléctrica porta	
Light bulb (Max.W)	<input type="text"/>
Glühbirne Verlichtingsunit Ampoule Lampadina Bombilla Lâmpada	
en de nl fr it es pt	<input type="text"/>
PT-503403474	<input type="text"/>

Leyenda	
a) Tensión (V)	b) Frecuencia (Hz)
c) Corriente (A)	d) Potencia (W)
e) Gas refrigerante (ASHRAE)	f) Carga de gas (g)



La directiva europea sobre Residuos de Aparatos Eléctricos y Electrónicos (WEEE) determina que, al final de su ciclo de vida, el aparato y todos sus componentes, subconjuntos y materiales consumibles deben ser objeto de recogida selectiva para llevar a cabo un tratamiento que permita su eliminación, reciclaje o reutilización. No deposite aparatos junto con este símbolo con los residuos urbanos no diferenciados.

3. Recomendaciones al Instalador

3.1 - Notas Generales

Aunque la construcción y funcionamiento (como comprueba el informe de ensayo incluso) de cada aparato sean rigurosamente controlados en la fábrica, esto no invalida la posibilidad de ocurrencia de daños causados por el transporte. Así cuando de la recepción aconsejamos la verificación del estado general de los aparatos.

3.2 - Colocación



- Retirar con cuidado el embalaje y la paleta para no dañar las superficies del equipo. Remover la película PVC de protección.
- Se aconseja la instalación del aparato alejado de posibles fuentes de calor (como hornos, radiadores, etc.) y de luz solar directa.
- *La parte superior nunca debe taparse o obstruirse – debe garantizarse espacio libre a estas zonas de forma a asegurar una buena circulación de aire.*
- Para asegurar un buen funcionamiento, el aparato debe ser siempre nivelado y colocado ligeramente inclinado para atrás, permitiendo que las puertas cierren perfectamente. Las pequeñas diferencias de nivel pueden ser compensadas mediante la regulación de los pies.
- Para modelos que no tengan sistemas automáticos de evaporación de aguas de condensación, el Aparador que acompaña el mueble debe ser colocada entre los canales existentes en la parte inferior de los muebles y despejada regularmente.

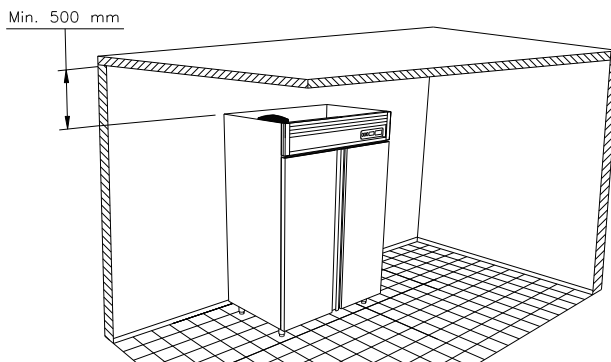

3.3 - Instalación

La instalación debe efectuarse atendiendo siempre a las siguientes normas:



- Reglamentos referentes a la construcción de edificios y normas contra incendios.
- Reglas en vigor cuanto a la prevención de accidentes.
- Normas Europeas en vigor.
- El aparato lleva una ficha conforme las normas de ensayo y con un cabo de alimentación reglamentar cuya longitud es suficiente para permitir la conexión a la tomada de corriente.
- La tomada de corriente debe ser de fácil acceso y adecuada para el consumo máximo (ver placa de características), debiendo tener HILO TIERRA.
- Nunca utilizar tomadas o fichas sin hilo de tierra, ni adaptadores o extensiones.
- Para conexiones directas a la red, debe instalarse siempre un dispositivo de interrupción (disyuntor) que esté de acuerdo con las normas internacionales.

3.4 - Substitución del Cabo de Alimentación



- Retirar el cabo de alimentación del enchufe
- Desatornille el perno en la parte inferior del panel de control.
- El cable está conectado con el interruptor CON./DESC. o con la tarjeta de control que está dentro de la caja eléctrica (para acceder a su interior usted debe desatornillar los pernos de la cubierta).
- Tire los terminales de los conductores y sustituya el cabo por otro que tenga por lo menos las características de la siguiente Tabla (teniendo en atención que el hilo de tierra sea más largo que el de las líneas de fase y neutro).

Cabo de Alimentación:	
- Tipo	HO5VVF
- Sección Nominal	3 x 1.5 mm ²
Cód. do Fabricante (normal)	43001005
(Inglaterra)	43001001

- Verificar que el cabo de alimentación no esté sometido a la tracción y que no tiene espirales o nudos que puedan provocar calentamiento.

El fabricante rechaza toda responsabilidad sea por el funcionamiento defectuoso, sea por los daños o perjuicios causados, resultantes de la no observación de las recomendaciones de este manual.

4. Recomendaciones al Utilizador

Los armarios refrigerados fueron concebidas para la conservación de alimentos durante cortos períodos de tiempo y para productos alimentares en general.

Para asegurar un buen funcionamiento es necesario observar las siguientes indicaciones:



- Los niños deben ser vigilados para asegurar que no jueguen con el aparato.
- Evitar tanto cuanto posible la apertura de puertas.
- Al introducir los alimentos, asegurar en el interior una buena circulación natural del aire y eso éstos no se levanta sobre el símbolo ---v---v --- .
- No introducir bebidas o alimentos calientes.
- No deben ser utilizados objetos afilados (tales como cuchillos, llaves , etc.) para remover hielo, por poder dañar el evaporador- una actitud contraria puede ser un potencial riesgo para el ambiente y para la salud.
- Cubrir los alimentos para no deteriorar los evaporadores.
- No colocar en las rejillas carga superior a (40 Kg).
- Si los consejos encima descritos no son seguidos, habrá un aumento del consumo de energía.

4.1 - Arranque

Asegurar que la ficha está correctamente introducida en la tomada o que el disyuntor del aparato está conectado.

⇒ Para girar el dispositivo usted debe consultar la hoja de datos técnica del regulador electrónico de la temperatura y también la información siguiente:

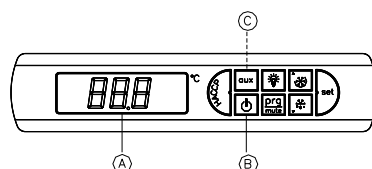

A - CONTROLADOR ELECTRÓNICO - Termostato
B - ON / OFF - Conectar / Desconectar

- ⇒ Pulsar el botón "B", el display guíe durante algunos segundos hasta indicar la temperatura en el interior.
- ⇒ La regulación de la temperatura se hace automáticamente mediante el termostato electrónico "A".
- ⇒ La regulación de la ventilación se hace mediante el termostato electrónico "C" (solo en los Armarios Pastelería).

4.2 – Instrucciones para el funcionamiento del freno (opción)

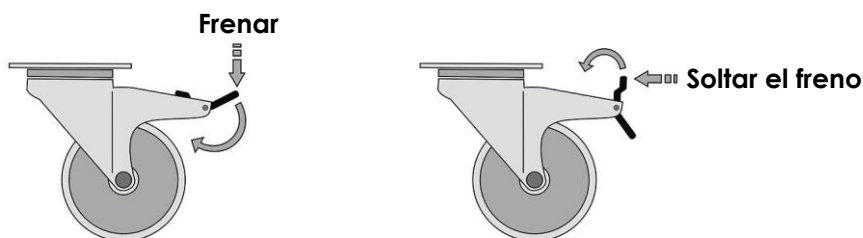

4.3. Instrucciones del microprocesador powercompact



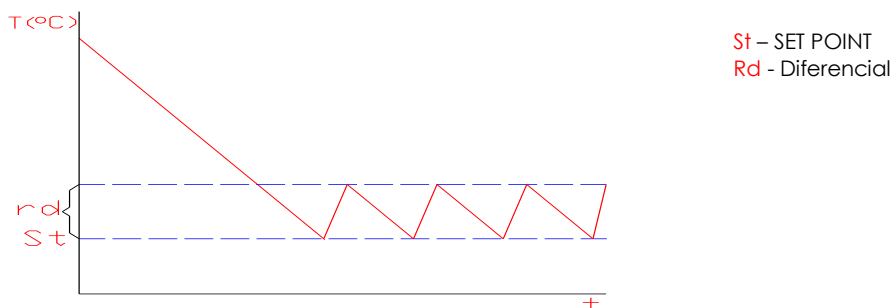

4.3.1 Definiciones











Set Point – Temperatura mínima en °C para el interior del mueble .

Diferencial – Intervalo de Temperatura en °C para el funcionamiento del mueble.

4.3.2 Modificación del SET POINT

- 1- Presionar la tecla  durante 1 segundo para visualizar el valor del SET POINT ;
- 2 - Utilize las teclas  o  para aumentar o disminuir el valor;
- 3 - Presionar  durante 5 segundos para confirmar el nuevo valor.

4.3.3 Modificación del Diferencial

- 1- Presionar  durante 5 segundos, aparece St;
- 2 - Presionar las teclas  o  hasta aparecer el parámetro rd;
- 3 - Presionar la tecla  para visualizar el valor del parámetro;
- 4 - Presione la tecla  o  para modificar el valor;
- 5 - Presione la tecla  para confirmar temporalmente el nuevo valor y visualizar el código del parámetro;
- 6 - Para memorizar el nuevo valor presione durante 5 segundos la tecla .

4.3.4 Configuración para el control HACCP en los controladores Powercompact

<p>St - set point – temperatura de funcionamiento rd – Diferencial de temperatura AH – Nivel superior de temperatura admitido sin alarma AL – Nivel inferior de temperatura sin alarma Ad – Retraso de alarma de temperatura</p>	<p>y__ año M__ mes d__ día u__ día de la semana h__ hora n__ minutos t__ Duración del evento Htd – tiempo de atraso de alarma HACCP HAn, HFn – Número de alarmas HA o HF ocurridas</p>
---	---

$$HI = AH + St$$

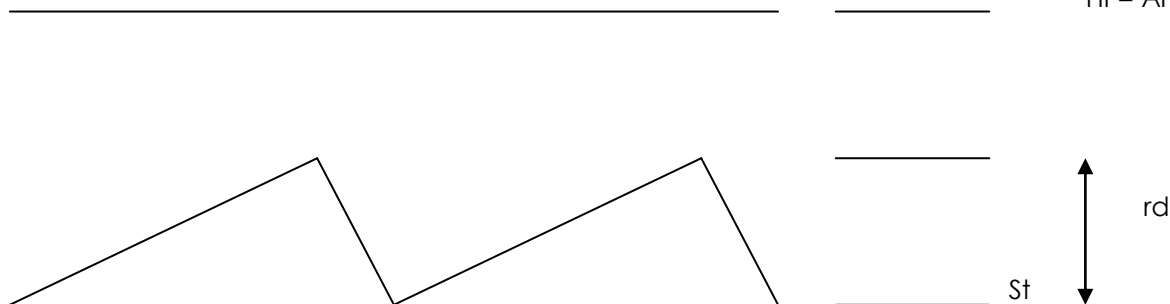

Posible configuración para el control HACCP en los controladores Powercompact (cada utilizador debe programar el controlador de acuerdo a las especificaciones definidas por él para cada unidad):

St = 0
rd = 3

AH = 8 (Entonces la alarma HI será a los 8+3 = 11°C)

AL = 3 (Entonces la alarma LO será a los 3-3°=0°C)

Ad = 30 (30 min de atraso en las alarmas)

tc = Fecha y hora del reloj

Año, mes, día, día de la semana, hora y minutos en el momento de la programación



Htd=45 (45 min después de la alarma haber sido activada es hecho el registro del HACCP)

Los registros son efectuados en los siguientes parámetros:

HA, HA1, HA2 o HF, HF1, HF2- día del último evento HA o HF

El **RESET de las alarmas** puede hacerse presionando la tecla HACCP y seguidamente presionando el la tecla de ciclo continuo (flecha para arriba) manteniendo la primera presionada durante 5 segundos.

4.4 - Descongelación

El aparato efectúa automáticamente las descongelaciones. De acuerdo con la fase de descongelación el señalizador de  se enciende. Después de la descongelación el señalizador se desconecta automáticamente - es también posible efectuar descongelaciones extras manualmente - es también posible efectuar descongelaciones extras manualmente, basta presionar la tecla  durante 5 segundos, la programación inicial é restablecida después de la descongelación manual.

Se aconseja que después de la descongelación no se abran las puertas con la finalidad de hacer más rápida la recuperación de la temperatura. Las aguas de descongelación son canalizadas para un aparador localizado en el grupo enfriador donde son evaporadas automáticamente (en los modelos sin sistema automático de evaporación de las aguas, despejar regularmente el aparador).

4.5 - Limpieza

Para asegurar una perfecta higiene y conservación, se aconseja que efectúe diariamente la limpieza que se indica:



- Limpiar cuidadosamente las superficies, usando un paño húmedo.
- Utilizar agua y un detergente neutro, evitar los que son a base de cloro o abrasivos.
- Lavar con agua pura y secar cuidadosamente.
- É absolutamente desaconsejada la utilización de chorros de agua bajo presión, sobretudo en la dirección del grupo frigorífico.
- É importante la limpieza de los tableros de cañería y la verificación de la existencia de elementos o residuos que obstruyan el despeje de las aguas de condensación.

4.6 - Mantenimiento

Para asegurar una larga duración y un funcionamiento correcto del sistema frigorífico, deben efectuarse regularmente mantenimientos al condensador, procediéndose de la siguiente forma:



- Desconectar el aparato de la corriente, retirando la ficha.
- Pasar el aspirador o un pincel por el condensador, en el sentido de las aletas.

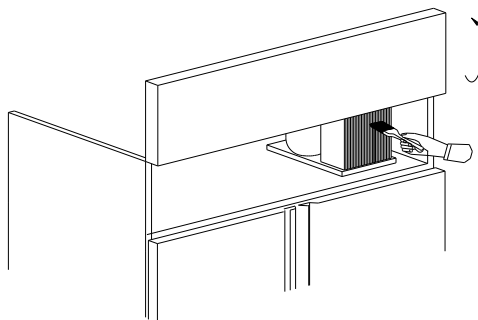

4.7 - Inactividad Prolongada

Cuando se prevén largos períodos de inactividad, se aconseja lo siguiente:

- Desconectar el aparato de la tomada de corriente.
- Retirar todos los productos alimentares.
- Efectuar las operaciones de mantenimiento.
- Dejar las portas entreabiertas para evitar la formación de olores.

4.8 - Disfunciones

Si nota disfunciones o funcionamientos irregulares, antes de llamar los servicios técnicos verificar si:

- El interruptor general está iluminado.
- Las puertas cierran correctamente.
- *Los interruptores magnéticos de la puerta actúan correctamente.*
- El equipo no está cerca de fuentes de calor.
- O condensador está limpio y el motor del ventilador funciona.
- No hay demasiado hielo en el evaporador.

Si tales controles son negativos, es aconsejable retirar lo que se encuentra en el interior del mueble, desconectarlo de la corriente y solicitar los servicios técnicos de asistencia más cercanos.

Nota: El mantenimiento debe ser efectuada por personal especializado y el uso de piezas que no son de origen, libera el fabricante de toda responsabilidad y anula la garantía.

INHOUDSOPGAVE

Pagina

1. Ontvangst	34
2. Identificatie Plaatje	34
3. Aanbevelingen voor de installatie	35
3.1 Algemene opmerkingen	35
3.2 Positionering	35
3.3 Installatie	35
3.4 Vervangen van de stroomkabel	35
4. Aanbevelingen voor de gebruiker	36
4.1 Opstarten	36
4.2 Instructies voor gebruik rem	36
4.3 Instructies voor de Powercompact microprocessor	36
4.4 Ontdooien	38
4.5 Reinigen	38
4.6 Onderhoud	38
4.7 Langdurig buiten gebruik	38
4.8 Problemen	38

Opmerking van de fabrikant

Allereerst willen we u bedanken voor uw keuze voor onze koelapparatuur, die voldoet aan alle toepasselijke richtlijnen en standaards en zeker aan uw verwachtingen en behoeftes zal voldoen.
Onze dank.

1. Ontvangst



Bij het ontvangst van de goederen, controleer zorgvuldig of de verpakking nog in tact is en dat deze niet is beschadigd door transport.

Na het uitpakken, controleer of alle onderdelen aanwezig zijn en of alles overeenkomt met het bestelformulier.

Dit apparaat is bedoeld voor gebruik in klimaatklasse 5 (kamertemperatuur 40°C, 40% Hr).

Installatie, onderhoud en andere werkzaamheden dient U te laten uitvoeren door personeel dat daarvoor gekwalificeerd is. De fabrikant is niet aansprakelijk en zal geen garantie verlenen als deze condities niet nageleefd worden.

Doordat wij constant bezig zijn met technologische verbeteringen, zijn de aangeduide specificaties een onderdeel van verandering zonder waarschuwing.

2. Identificatie plaatje

Onze modellen hebben, boven op het controlepaneel, een plaatje waar de belangrijkste gegevens op staan. Hierop staan de naam van het MODEL, het SERIENUMMER en JAAR. Deze informatie heeft u nodig bij elk contact met de fabrikant.

Model	<input type="text"/>						
Model Model Modèle Modello Modelo Modelo							
Product code	<input type="text"/>						
Artikelnummer Artikelnummer Code article Codice articolo Código producto Código artigo							
Serial number & Year	<input type="text"/>						
Serienummer & Jahr Seriennummer & Jahr Numéro de série & Année Numero di serie & Anno Número de serie & Año Número de série & Ano							
Climate class	<input type="text"/>						
Klimaklasse Klimaat klasse Classe climatique Classe climatica Clase climática Classe climática							
Defrost power (W)	<input type="text"/>						
Abtauung Leistung Ontdooi vermogen Puissance dégivrage Potenza sbrinatorio Potencia desescarche Potência descongelação							
Door heater wire (W)	<input type="text"/>						
Heizleitungen der Tür Verwarmingslint voor deur Cordon chauffant porte Resistenza elettrica porta Resistencia calefactora puerta Resistência eléctrica porta							
Light bulb (Max.W)	<input type="text"/>						
Glühbirne Verlichtingsunit Ampoule Lampadina Bombilla Lâmpada							
EN de nl fr it es pt							
PT-503403474							
	<table border="1"> <tr> <td>a)</td> <td>b)</td> </tr> <tr> <td>c)</td> <td>d)</td> </tr> <tr> <td>e)</td> <td>f)</td> </tr> </table>	a)	b)	c)	d)	e)	f)
a)	b)						
c)	d)						
e)	f)						

Betekenis van de nummers

a) Voltage (V)	b) Frequentie (Hz)
c) Huidige (A)	d) Vermogen (W)
e) Koeling (ASHRAE)	f) Hoeveelheid koeling (g)



Het symbool van de doorkruiste afvalcontainer betekent dat binnen de Europese Unie het apparaat aan het eind van zijn leven apart moet worden ingeleverd. Dit is van toepassing op uw apparaat, maar ook op verbeteringen die dit symbool dragen. Gooi deze producten niet weg met het normale huishoudelijk afval.

3. Aanbevelingen Voor de Installatie

3.1 – Algemene opmerkingen

Hoewel de bouw en de werking rigoreus op de fabriek zijn gecontroleerd (zoals blijkt uit het testrapport dat hierbij is gevoegd) betekent dat niet dat er geen transportschade kan zijn ontstaan.

3.2 – Positionering



- Verwijder alle verpakkingen zorgvuldig om zo het oppervlak van het apparaat niet te beschadigen. Het beschermplastic verwijderen
- Het apparaat dient niet in de omgeving van hitte bronnen geplaatst te worden (vb: radiatoren) en direct zonlicht.
- De bovenkant moet altijd onbedekt en vrij zijn. Om een goede luchtcirculatie te garanderen moet er altijd een vrije ruimte zijn rond dit gedeelte.
- Om te zorgen dat het apparaat optimaal functioneert dient het stabiel en horizontaal te zijn geplaatst, bij kleine verschillen kunt U dit regelen met de pootjes.
- In de modellen die niet zijn uitgerust met een automatisch verdampingsysteem voor condens water, dient men de verzamelade onder het apparaat te plaatsen en deze regelmatig te ledigen.

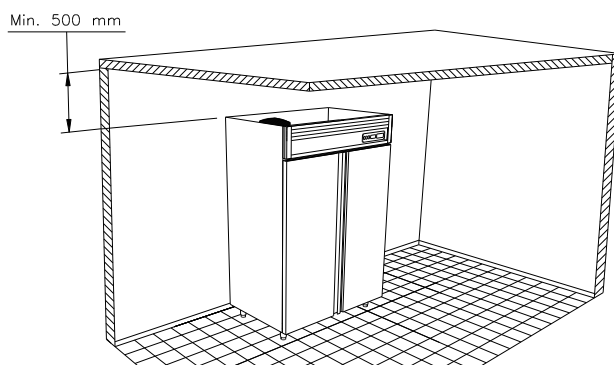

3.3 – Installatie

Devolgende punten moet U in gedachten houden bij het installeren.



- Regels m.b.t. bouw- en brandvoorschriften.
- Regels m.b.t. voorkoming ongevallen.
- Europese standaardvoorschriften.
- Dit apparaat is voorzien van een plug met standaardvoorwaarden, en met een stroomkabel die lang genoeg is zodat het een stopcontact kan bereiken.
- Het stopcontact moet makkelijk te bereiken zijn en de juiste voeding bevatten (zie de data in de tabel met de technische gegevens). Het moet een GEAARD STOPKONTAKT ZIJN.
- Gebruik NOOIT een ongeaard stopcontact, ook moet U géén adapter aansluitingen gebruiken.
- Bij aansluiting d.m.v. vertakkingen, moet er altijd een circuit breker tussen gezet worden die voldoet aan de internationale standaarden.

3.4 – Vervangen van de stroomkabel

Haal de stekker uit het stopcontact.



- Verwijder de schroef aan de ondezijde van het controlepaneel. De kabel is verbonden met de AAN/UIT schakelaar of aan het controlepaneel in de besturingsbox . (om toegang te krijgen draai de schroeven los van de besturingsbox)
- Verwijder de kabelbinder.
- Verwijder de terminals en vervang deze door een andere met dezelfde specificaties als vermeld op de Technical Data Boad. Hou rekening met het feit dat de aarde draad langer is dan de fase and de "O" draad.

Stroomsnoer:	
- type	HO5VVF
- Nominale sectie	3 x 1.5 mm ²
- Fabricagecode (normaal)	43001005
(Engeland)	43001001

- Zorg ervoor dat de kabel niet gedraaid of gebobbeld is, dit verhitting veroorzaken.

De fabrikant is niet aansprakelijk voor defekten of schade veroorzaakt door het niet opvolgen van de aanbevelingen die genoemd zijn in deze handleiding.

4. Aanbevelingen Voor de Gebruiker

De gekoelde werktafels zijn ontworpen voor het kort bewaren van rauw voedsel en andere voedings producten in het algemeen. Om het optimaal functioneren te bereiken moeten de volgende punten in acht genomen worden:



- Buiten bereik van kinderen houden.
- Vermijd het openstaan van de deuren en laden.
- Zorg bij het plaatsen van de goederen dat er een goede luchtcirculatie is en dat de goederen niet boven het ---V---V--- symbool uitkomen.
- Bewaar er geen hete dranken of gerechten in.
- Dek de producten af om beschadiging van de verdamper te voorkomen.
- Plaats niet meer dan het maximum draaggewicht op de planken - 40 kg.
- Gebruik géén puntige voorwerpen om ijs te verwijderen, het kan de evaporator beschadigen en is gevaarlijk voor de gezondheid en het milieu.
- Als U bovengenoemde punten niet opvolgt ontstaat er een opeenhooping van elektriciteit.

4.1- Opstarten

Zorg ervoor dat de stekker op de juiste manier in het stopcontact zit en dat de circuit breaker aan staat. Na dit, schakeld U het apparaat in, om dit te doen moet U het volgende doen:

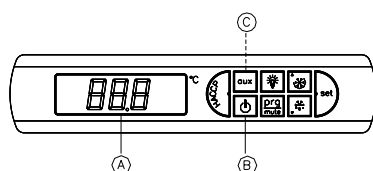

A – ELEKTRONISCHE BEDIENING - Thermostaat
B - AAN / UIT - Zet aan / Zet uit

- ⇒ Druk op knop "B", de display zal een paar seconden knipperen totdat hij de binnentemperatuur aangeeft.
- ⇒ De temperatuurregulering vindt automatisch plaats door de elektronische thermostaat "A".
- ⇒ De schakelaar "C" schakelt de ventilatie aan en uit (alleen bij M3 Confiseriekast).

4.2 - Instructies voor gebruik rem (optie)

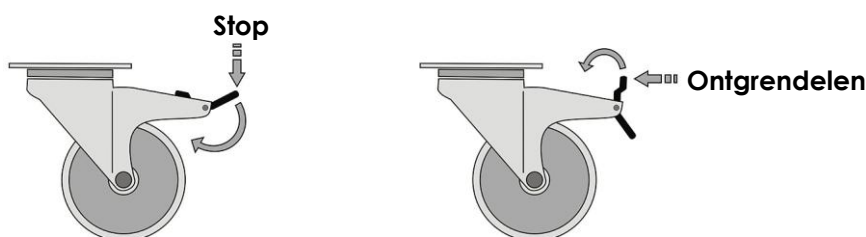

4.3 – Instructies voor Powercompact microprocessor

4.3.1- Definities

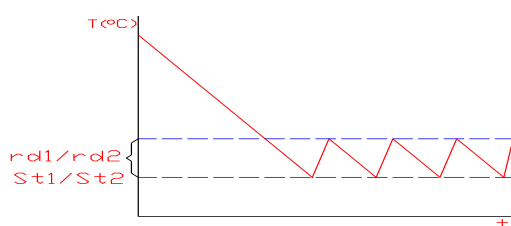









S11/S12 - INGESTELDE WAARDE
 Rd1/Rd2 - Differentieel

Ingestelde waarde - De laagste temperatuur in °C in de kast.
 Differentieel - Interval van de temperatuur in °C voor de werking van de kast.

4.3.2 Veranderen van de INGESTELDE WAARDE (minimum temperatuur in de kast)

- 1- Druk 1 seconde op de  knop om de INGESTELDE WAARDE weer te geven;
- 2 - Na enige tijd knippert de voorgeprogrammeerde waarde
- 3 - Gebruik de  knop of op  om de waarde te verhogen of te verlagen;
- 4 -Druk 5 seconden op  om de nieuwe waarde te bevestigen.

4.3.3 Wijzigen van de DIFFERENTIEEL

- 1- Druk 5 seconden op  , u ziet st;
- 2 - Druk op de  knop of op  tot de parameter rd;
- 3 - Druk op de  knop om de waarde van de parameter weer te geven;
- 4 - Druk op de  knop of op  om de waarde te veranderen;
- 5 - Druk op de  knop om tijdelijk de nieuwe waarde te bevestigen en de parametercode weer te geven;
- 6 - Druk 5 seconden op de  knop om de nieuwe waarde op te slaan.

4.3.4 Configuratie voor de HACCP controle op koelapparatuur met PJ bediening + module (optie)

St - vastgestelde waarde - Werktemperatuur rd - Temperatuur differentieel AH - Hoogst toegestane temperatuurniveau zonder alarm AL - Laagst toegestane temperatuurniveau zonder alarm Ad - Vertraging van temperatuuralarm	tu - dag van de week th - uur t' - minuten tr - vertragingperiode van HACCP alarm to - globale reset van het HA en HF alarm
---	--

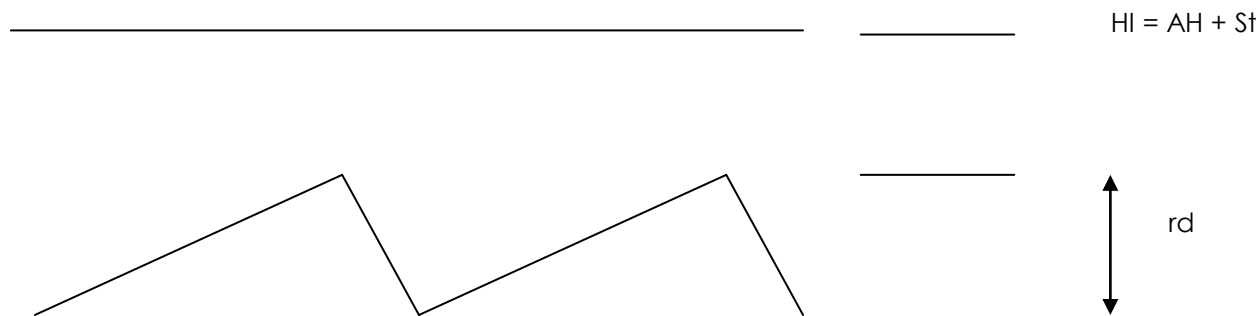

Mogelijke configuratie voor HACCP controle op de Powercompact bedieningen (elke gebruiker moet de bediening programmeren volgens de door hem vastgestelde specificaties voor elke unit):

St = 0
 rd = 3
 AH = 8 (Het HI alarm gaat op 8+3 = 11°C)
 AL = 3 (het LO alarm gaat op 3-3=0°C)
 Ad = 30 (30 min vertraging op de alarms)
 tc = Datum en tijd

} Jaar, maand, dag, dag van de week, uur en minuten tijdens het programmeren

Htd=45 (45 min nadat het alarm afgaat begint de HACCP op te nemen)

De opnames worden gemaakt van de volgende parameters:

HA, HA1, HA2 of HF, HF1, HF2- dag van de laatste HA of HF gebeurtenis

De alarmen worden gereset door de HACCP knop in te drukken en vervolgens tegelijkertijd op de continue cyclus knop (de pijl omhoog) te drukken. U moet beide knoppen 5 seconden ingedrukt houden

4.4 - Ontdooien

De kast ontdooit automatisch. Als dit proces begint licht het teken  op. Na het ontdooiproces schakelt het teken zichzelf automatisch uit.

Indien nodig (te veel ijs in de verdampert), is het mogelijk om een verder ontdooiproces uit te voeren (naast de reeds geprogrammeerde). Om dit te doen drukt u 5 seconden op de knop ; na deze verdere cyclus wordt de geprogrammeerde planning hersteld.

4.5 – Reinigen

Om een perfecte hygiëne en conservatie te bereiken wordt dagelijkse reiniging aanbevolen, welke inhoudt:



- Reinig de oppervlakten elke dag met een licht vochtige doek.
- Gebruik altijd water met een schoonmaakmiddel, zolang deze maar neutraal is, en vermijdt diegene die op chloor basis zijn of die schuurmiddelen bevatten.
- Naspoelen met schoon water en alles zorgvuldig droogmaken.
- Gebruik geen water onder druk in de richting van de compressor.
- Vermijdt gebruik van gereedschap wat krassen op de apparatuur kan brengen.
- Zorg ervoor dat er geen restjes achterblijven die de afvoering van het condenswater kunnen belemmeren.

4.6 – Onderhoud

Om ervoor te zorgen dat het apparaat langdurig meegaat en dat het juist functioneert, regelmatig onderhoud van de condenser is dan vereist, welke gedaan wordt op de volgende manier:



- Schakel het apparaat uit en trek de stekker uit het stopcontact.
- Plaats de stofzuiger of borstel bij het rooster en ga mee met de groeven.

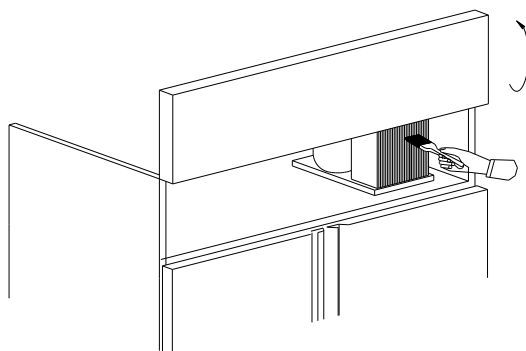

4.7 – Langdurig buiten gebruik

Wanneer het apparaat langdurig buiten gebruik is, dient U de volgende procedure te volgen:

- Haal al het voedsel uit het apparaat.
- Zet het apparaat uit en haal de stekker uit het stopcontact.
- Voer alle onderhoudswerkzaamheden uit.
- Laat de deurtjes op een kier staan om geurtjes te voorkomen.

4.8 – Problemen

Als er zich problemen voordoen, voor het bellen van de technische dienst check eerst de volgende punten:

- Het apparaat inschakeld is.
- De deurtjes op de juiste manier gesloten zijn.
- De magnetische schakelaar van de deur goed functioneert;
- Het apparaat niet in de buurt van een hitte bron staat.
- De condensor schoon is en de motor functioneert.
- Er weinig ijs zit op de evaporator.

Als het probleem zich blijft voordoen, verwijder alle voedingswaren en zoek technische ondersteuning.

Note: Het onderhoud dient gedaan te worden door het daartoe bevoegde personeel. De fabrikant laat alle garantie vervallen wanneer er géén originele onderdelen worden gebruikt.

